

取りかえ用

HT26長座

一般住宅室内専用

お取りかえできる座 今まで対応が難しかった長座の取りかえに最適

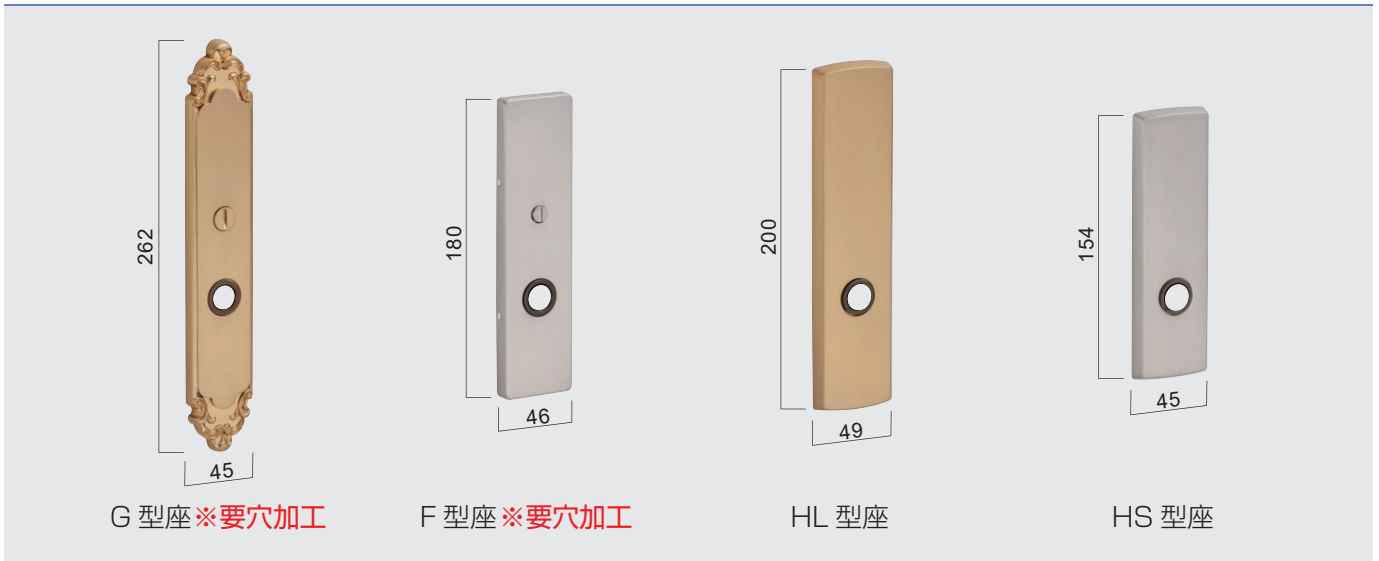

※芯出し用の穴加工が必要となります。

HT26長座 + レバーハンドル



※写真は組み合わせの一例です。詳しくは裏面の価格表をご覧ください。
※ご注文の際は併せてレバーハンドル (No.32・No43) をご指定ください。

仕様

材 質：アルミ合金 (HT26長座・レバーハンドル)

表面仕上：メッキ+クリアー仕上/2カラー (N=ニッケル・SG=サテンゴールド)

バックセット：51mm

扉厚対応：28mm～40mm

錠の種類

LVS ケース錠

事務所・店舗や一般住宅の使用頻度の高いドアに最適です。

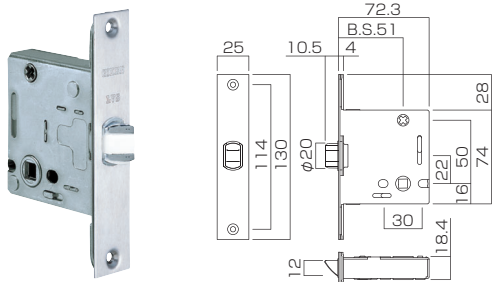

8ST チューブラ錠

本製品は座とのセット品販売を終了していますが、HT26長座は取り替えを目的としている製品のため、セット品でのご用意をいたしました。

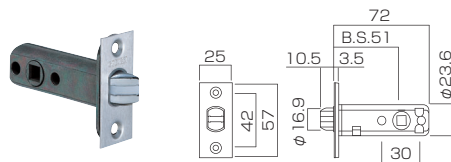

使用上のご注意

8ST チューブラ錠は扉が開いているときにサムターンを横にした施錠状態のままで扉を閉めると鍵がかかってしまいます。その場合、非常解錠の操作（コインなどで回す解錠操作）により、扉を開けることができます。

外観図

空錠 1HT26

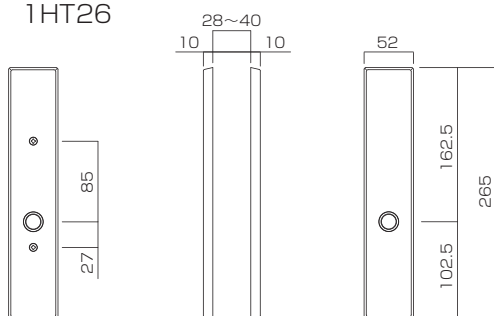

表示錠 4HT26

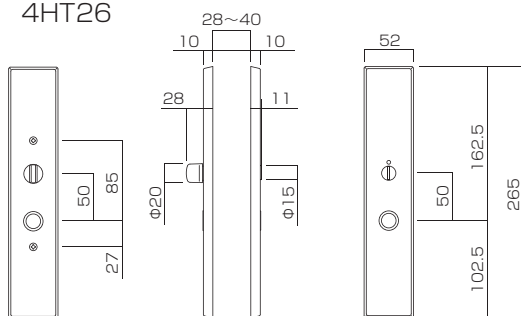

切欠加工図

LVS ケース錠

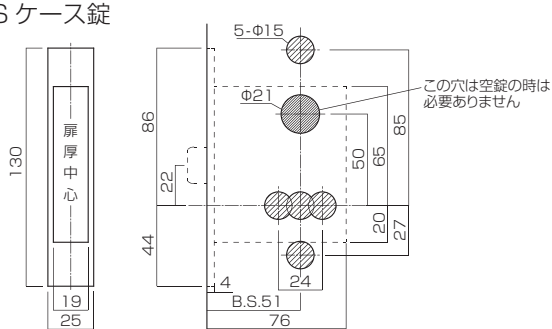

8ST チューブラ錠

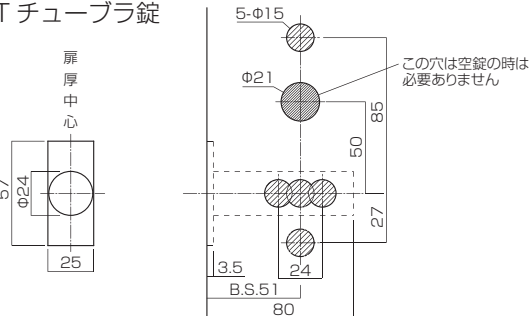

価格表

ハンドルは別売です。業者様専用カタログのため表示価格に消費税は含まれておりません。

	色	空錠	内締錠	表示錠	シリンダー錠
LVS ケース錠	ニッケル (N)	LVS-1HT26-N ¥10,180	LVS-3HT26-N ¥12,130	LVS-4HT26-N ¥12,130	LVS-5HT26-N ¥16,880
	サテンゴールド (SG)	LVS-1HT26-SG ¥10,180	LVS-3HT26-SG ¥12,130	LVS-4HT26-SG ¥12,130	LVS-5HT26-SG ¥16,880
8ST チューブラ錠	ニッケル (N)	8ST-1HT26-N ¥9,180	8ST-3HT26-N ¥11,130	8ST-4HT26-N ¥11,130	8ST-5HT26-N ¥15,880
	サテンゴールド (SG)	8ST-1HT26-SG ¥9,180	8ST-3HT26-SG ¥11,130	8ST-4HT26-SG ¥11,130	8ST-5HT26-SG ¥15,880

●価格には工事費、送料等は含まれません。

●仕様・価格は予告無く変更する場合があります。

●価格はすべて税抜で表記しています。

●本カタログの掲載内容の無断転載・複写・転写を禁じます。

●掲載写真は印刷の関係上・商品実物と色味が異なる場合があります。

■お求めは

株式会社 **川口技研**

ISO14001・9001

営業本部 / 〒333-0844 埼玉県川口市上青木1-14-41

TEL 048-255-5411 FAX 048-255-8228 <https://www.kawaguchigiken.co.jp/>

●大阪 TEL 06-6380-1150 ●福岡 TEL 092-437-4111



2022/8月現在