

一般住宅屋内専用

GIKEN 取替用レバーハンドル

TKレバー PAT.



DT1-1M-MS(60)

かんたん取替え ドアへの加工なしで、握り玉を使いやすいレバーハンドルに

◎ドアロックの仕様と寸法が合えばドライバー1本で取替えが可能。

詳しい条件は裏面の「[従来品からお取替えの場合のチェックポイント](#)」を必ずご覧ください。

空錠からキー付錠(シリンダー錠)への取替えや握り玉の表示錠をレバーハンドルに取替えできます。(浴室を除く)

取替え可能対象品例



ホームシリーズ



ハイスシリーズ



ホームカラーシリーズ

※戸襖錠・WC錠は取替え不可。
(ハイス両玉WC錠・ナイトラッチ錠は取替え可)



◎ラッチ本体

新設計 Zラッチ錠

【付属品】

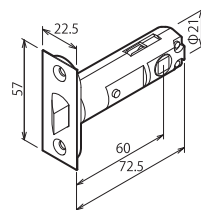

ハンドルを交換するときにはラッチ本体も必ず交換してください。

らくらく操作

小さな力でも開きやすく、快適&安全な設計・機能が満載

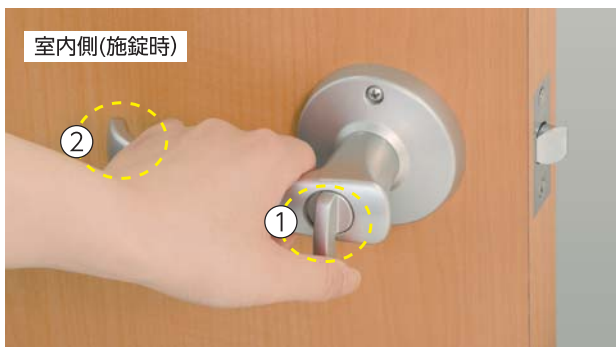

室内側(施錠時)

②

①

①片手でらくらく
簡単操作のサムターン

サムターンがレバータイプになり指1本で施錠解錠の操作ができます。



②引っかかりにくい
安全な先端形状

ハンドルの先端形状を内側に曲げて袖などへの引っ掛かりを抑えます。

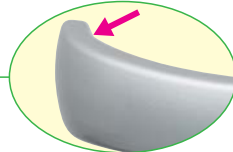

③見やすい表示窓とカラーユニバーサルデザイン

施錠時



解錠時











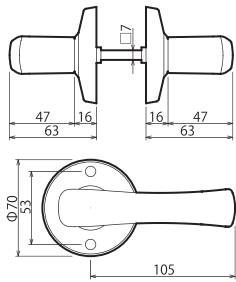

施錠/解錠の状態が見やすい表示窓。
さらにカラーユニバーサルデザイン(色)で
使用状態がわかりやすくなっています。
※非常解錠機能は表示錠のみとなります。

カラーユニバーサルデザイン

生まれつきの色の感じ方の違いや、病気や老いによって変わる人間の色覚の多様性に配慮し、より多くの人に利用しやすい配色を行った製品を提供するという考えです。

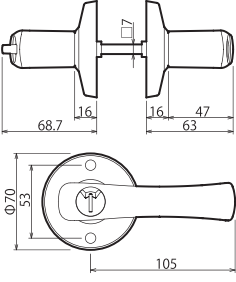
【ご注意】写真は室外側(表示窓側)から見て扉の吊元が右吊りの場合です。左吊りの場合は施錠時のサムターンは上向き、解錠時の表示窓は下側になります。

商品ラインアップ

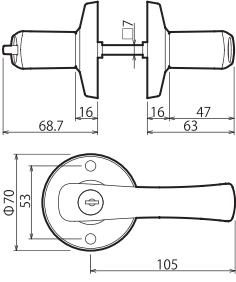
機能	カラー：ブラウン色	カラー：シルバー色	カラー：ゴールド色	寸法図
空錠 (カギなし) バックセット60mm 対応ドア厚26~42mm 握り玉を使いやすいレバーハンドルに				
	品番：DT1-1M-MB(60)	品番：DT1-1M-MS(60)	品番：DT1-1M-MG(60)	
	JANコード：4971771031547	JANコード：4971771031578	JANコード：4971771031516	
表示錠 (トイレ用) バックセット60mm 対応ドア厚26~42mm 握り玉の表示錠をレバーハンドルに非常解錠機能付	 施錠時	 施錠時	 施錠時	
	品番：DT1-4M-MB(60)	品番：DT1-4M-MS(60)	品番：DT1-4M-MG(60)	
	JANコード：4971771031554	JANコード：4971771031585	JANコード：4971771031523	
シリンダー錠 (個室用) バックセット60mm 対応ドア厚26~42mm フライバシーを守るキー付錠に				
	品番：DT1-5M-MB(60)	品番：DT1-5M-MS(60)	品番：DT1-5M-MG(60)	
	JANコード：4971771031561	JANコード：4971771031592	JANコード：4971771031530	
シリンダー錠鍵違い数：10 鍵：3本入り ※簡易シリンダー錠のため、玄関や事務所では使用できません。				

主な材質：ハンドル・座 = アルミ合金 / ラッチ本体 = 亜鉛合金 表面処理：塗装仕上

従来品からお取替えの場合のチェックポイント

ドライバーだけで取替え可能なロックはノブ・座の形状にかかわらず、下記のA~F全ての条件に合ったものだけです。

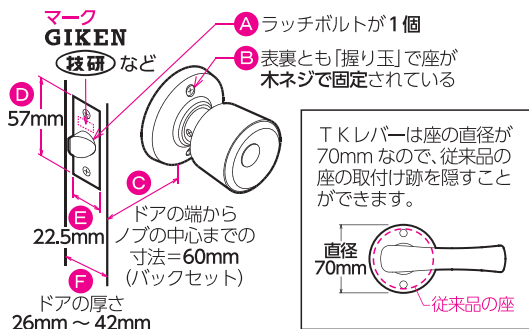



空錠





表示錠





シリンダー錠



◎各製品の取替え方法を上記より動画でご覧いただけます。

- 価格には工事費、送料等は含まれません。
- 本カタログの無断転載・複写・転写を禁じます。
- 仕様・価格は予告無く変更する場合があります。
- 本カタログの掲載写真は印刷の関係上、製品実物と色味が異なる場合があります。

株式会社 川口技研

ISO14001・9001

営業本部 / 〒333-0844 埼玉県川口市上青木1-14-41
 TEL 048-255-5411 FAX 048-255-8228 <https://www.kawaguchigiken.co.jp/>
 ●大 阪 TEL 06-6380-1150 ●東 北 TEL 0244-36-2002 ●福 岡 TEL 092-437-4111

