

ワイドサイズ

# アルキング網戸 網戸本体の交換方法

この度は、『ワイドサイズ アルキング網戸本体』をお求めいただきまして、誠にありがとうございます。  
取付ける前に、この取付説明書をよくお読みの上、正しくお使いください。

## 部品一覧

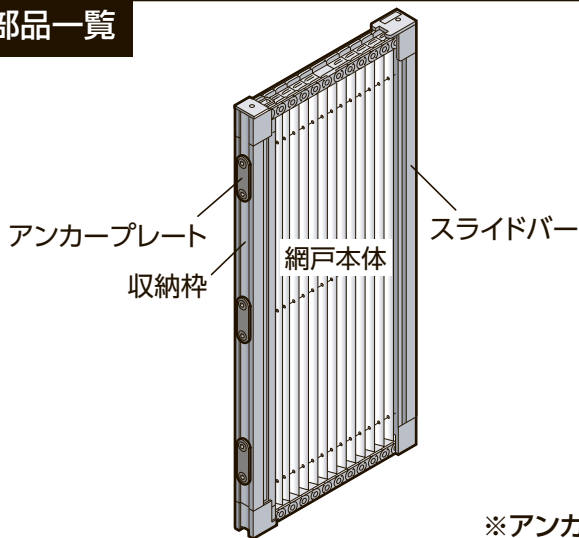

網戸ストッパー ※別紙取付説明書あり

アーム

フック

ネジ(2種類)



ホールドフック

オープンシール

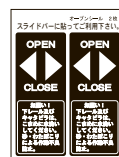
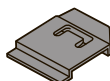

※アンカープレート取付け用タッピングネジは付属しておりません。

## ⚠ 注意事項

- ドアの隙間に指を挟まないよう十分ご注意ください
- 網戸に寄りかかったり、蹴る等の強い力をかけないでください。
- 風の強い日の取付けは避けてください。部品が飛んで、ケガをする恐れがあります。
- 収納枠取付け後、収納枠を引き木枠から外れないことを確認してください。

### 1 古い網戸本体をはずす

古い網戸本体に両手をかけ、図の矢印の方向に引っ張るとアンカープレートから網戸本体がはずれます。  
この時、下レールから少し浮かせて左右どちらかにひねると簡単にはずれます。

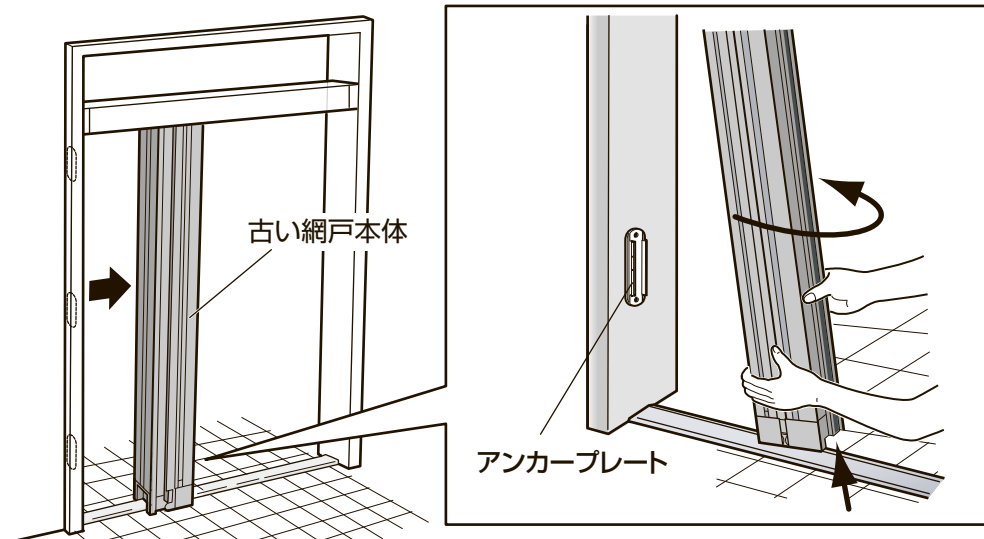

左の黒色のアンカープレートがしっかりと取付いている場合は、そのまま使用します。  
新しい網戸本体についているアンカープレートをはずし、取付け手順 **3** に  
すすんでください。

裏面につづく



## 2 アンカープレートを付け替える

(1) 粘着テープがとれてしまった場合または粘着が弱くなっている場合は古いアンカープレートをはがしてください。

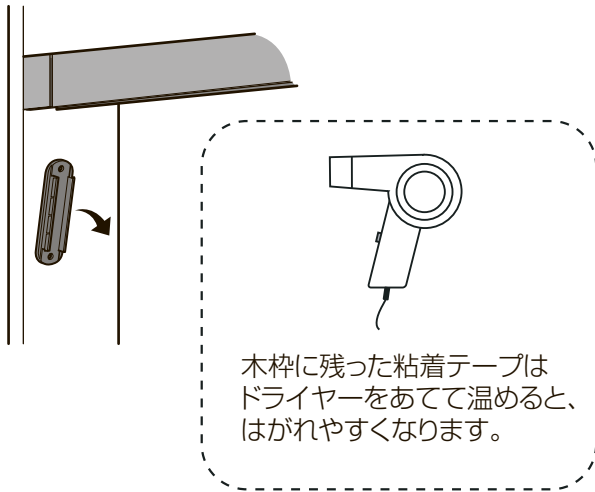

(3) 網戸本体を **1** の手順ではずし、アンカープレートをナベφ3.5mm×16mmタッピングネジを使用して固定してください。

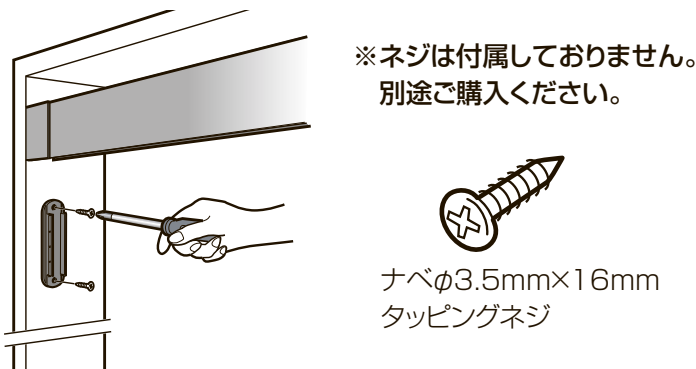

※収納枠側に突っ張り支柱をご利用の場合は粘着のみの固定になります。

(2) 新しい網戸本体に付いているアンカープレートのハクリ紙をはがし、網戸本体を下レールに接触させながら木枠に強く押し付け接着させます。

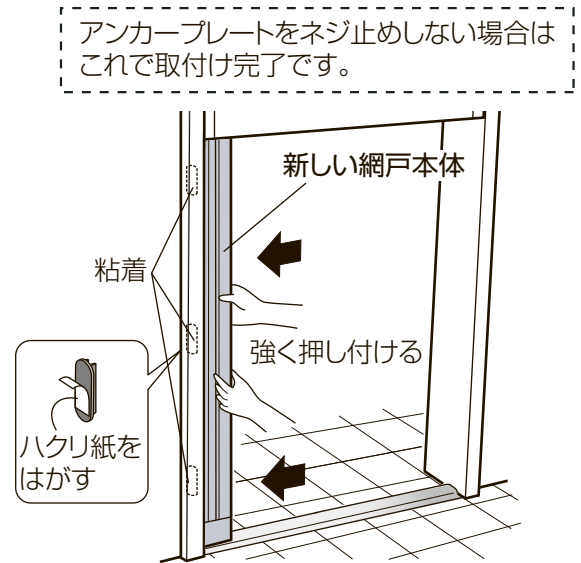

## 3 新しい網戸本体を取付ける

新しい網戸本体を斜めにして上レールと下レールの間に入れます。網戸本体を下レールに接触させながらアンカープレートに押し付け固定してください。

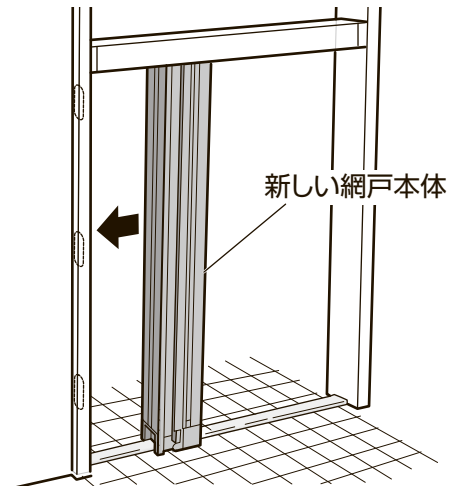

## 4 ホールドフックを貼る

ホールドフックの裏側についている両面テープのハクリ紙をはがし、スライドバーにツメをひっかけ貼り付けます。室内側の操作しやすい位置に貼り付けてください。

