

取扱説明書

室内用物干 ホスクリーン® BAR型

このたびは本製品をお買い上げいただき、ありがとうございます。
ご使用前にこの説明書をよくお読みのうえ、安全に正しくお使いください。
お読みになった後は、大切に保管し、必要なときにお読みください。



特長

- ・室内天井空間を利用して洗濯物干しや小物かけができます。
- ・本製品は15kgまでかけられます。※均等にかけた際の目安重量です。

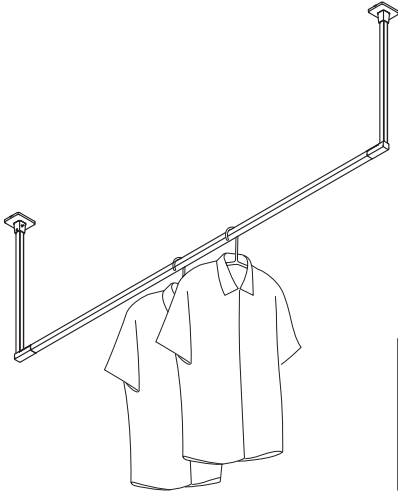

各部の名称

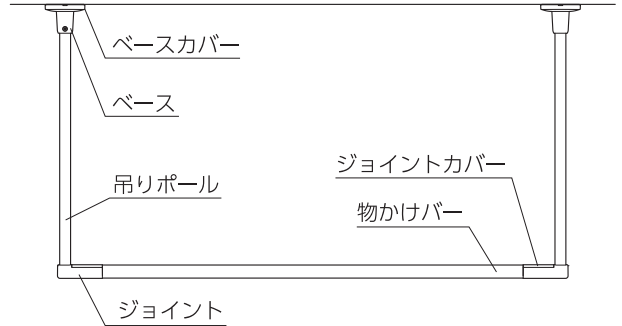

【注意】本製品は、塗装仕上げのため金属などの硬質なものとの接触は、塗装がはがれる原因となるためご注意ください。
ブラック色は、埃や油汚れなどが目立つ場合があります。
お手入れ方法は、本紙裏面の「お手入れ」をお読みください。

警告 「取扱いを誤った場合、死亡または重傷を負うことが想定される内容。」です。

- 次の場所では絶対に使用しない。
 - ・ストーブなどの熱器具の上 ・人や壊れやすい物、ペットなどの上（火災やケガ・破損の原因となります。）
- 次の物は絶対にかけない。
 - ・15kgを超える重量の物（15kg以下であっても均等にかけ、勢いよくかけないでください。）
 - ・ランタンなど火気のある物 ・人が当たるとケガの恐れがある物
 - ・割れ物、落下すると危険な物や鳥かごなどのペット類（火災やケガ、破損の原因となります。）
- 製品に対し、横方向やななめ方向に無理な力をかけない。（ケガ、破損の原因となります。）
- ぶら下がったり、手すりの代わりにするなど製品やかけた物に無理な力をかけない。（ケガ、破損の原因となります。）



注意 「取扱いを誤った場合、傷害を負うこと又は物的損害の発生が想定される内容。」です。

- 製品を分解、改造しない。（製品破損の原因となります。）
- 屋外で使用したハンガーを室内で使用する場合は、砂埃等を拭き取ってから使用する。（砂埃等が表面に付着したハンガーを使用すると、キズ・汚れの原因となります。）
- 金属などの硬質な物との接触に注意する。（塗装がはがれる原因となります。）

使用中止のサイン

製品に以下の事象が発生した場合、そのまま使い続けると製品が落下する危険があります。
新しい物に交換する必要がありますので直ちに使用を中止して、施工会社や管理会社へご相談ください。

・ベース部の警告シールが出た場合

・製品のヒビ、欠け
・著しい腐食の発生

・吊りポールや物かけバーが曲がるなどの変形

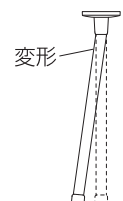
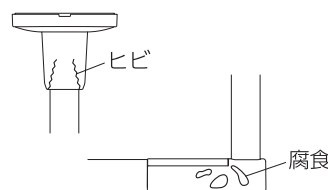
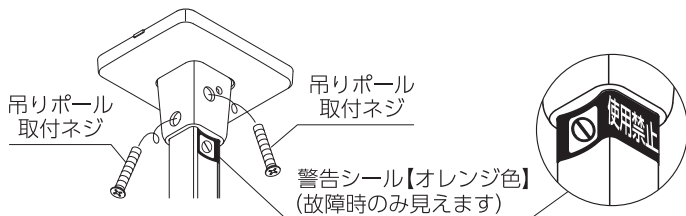

お手入れ

長期にわたってご使用いただくために、定期的なお手入れをしてください。 ※高所でのお手入れの際は安全に十分ご注意ください。
※ブラック色は埃や油汚れなどが目立つ場合があります。

■日常のお手入れ

柔らかい布でから拭きしてください。

■から拭きでは汚れが落ちないとき

【物かけバー】









アルコール除菌剤、少量のエタノールを含ませた柔らかい布で汚れを拭き取ってください。

※アルコール除菌剤、エタノールの説明書をよく読んでから使用してください。

【物かけバー以外】

- ①中性洗剤を含ませた柔らかい布で拭いてください。
- ②洗剤が残らないように水拭きしてから、から拭きをしてください。

使用できる洗剤・用具

使用できます		使用できません
物かけバー	物かけバー以外	
 柔らかい布	 柔らかい布	
 アルコール除菌剤	 少量のエタノール	 ブラシ
	 中性洗剤	 シンナーなどの溶剤
		 中性洗剤以外の洗剤や薬品
		 研磨剤

※お手入れの際には、左表のものをご使用ください。これ以外のものを使用すると、損傷の原因となります。

メンテナンス

安全にご使用いただくために、定期的な点検をお願いします。

■製品の取付けがゆるんだり、ガタつくとき

すぐに使用を中止し、ベース取付ネジ・吊りポール取付ネジ・物かけバー周辺のネジ（下図参照）を締め直してください。

※ベース取付ネジを締め直しても空回りする場合は、すぐに使用を中止してください。そのまま使用し続けると落下の恐れがあります。再度取付する場合は、ネジ位置をずらして取付けるなどの処置が必要ですので、施工会社や管理会社へ依頼してください。

※高所での作業は十分ご注意ください。

■ベース取付ネジの締め直し方

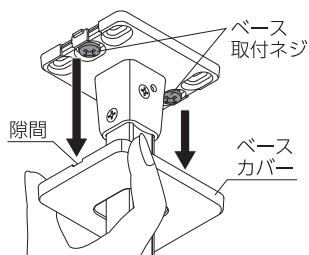

- ①ベースカバーを図のように幅の狭い方を指でつまんで、下に引っ張り外す。かたい場合は隙間にマイナスドライバーを差し込んで外す。
 - ②ベース取付ネジをすべて締め直す。
 - ③ベースカバーを元の位置にはめ込む。
- ※作業の際は天井を傷つけないようご注意ください。

■吊りポール取付ネジの締め直し方

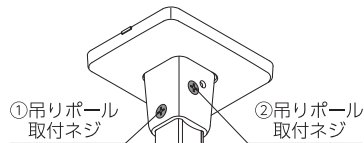

吊りポール取付ネジ2本を①②の順で締め直す。

■物かけバー周辺のネジの締め直し方

※イラストは製品の左側を基準としていますが、右側も同様です。

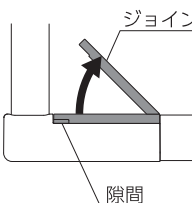
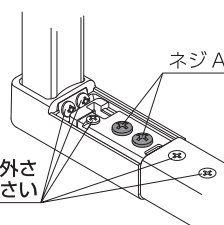
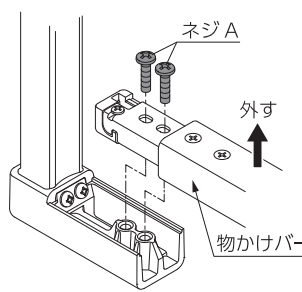
- ①ジョイントカバーを上を持ち上げて外す。
かたい場合は隙間にマイナスドライバーを差し込んで外す。
 - ②ネジAを締め直す。
 - ③ネジAを外し、物かけバーを外す。
- 
- 
- 
- ※ネジAを締め直してもガタつきがおさまらない場合は、③以降を行ってください。

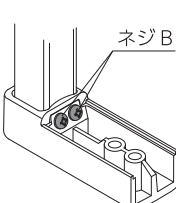
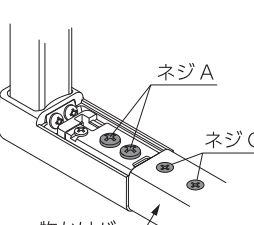
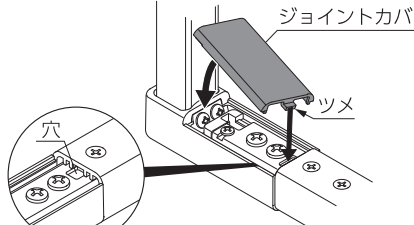
- ④ネジBを締め直す。
 - ⑤物かけバーを元に戻し、ネジA、ネジCを締め直す。
 - ⑥ジョイントカバーのツメを穴に差し込み、下にはめ込む。
- 
- 
- 

仕様

■材質

ベース：亜鉛ダイカスト（塗装仕上）
吊りポール：アルミ押出形材（アルマイト＋塗装）、亜鉛ダイカスト
ジョイント：亜鉛ダイカスト（塗装仕上）
物かけバー：アルミ押出形材（アルマイト＋塗装）、鉄
ベースカバー：AES樹脂
ジョイントカバー：AES樹脂
ネジ類：鉄

■製品寸法（高さ×取付寸法 単位：mm）

BAR1-4509：450×910 BAR1-6009：600×910
BAR1-4513：450×1365 BAR1-6013：600×1365
BAR1-4518：450×1820 BAR1-6018：600×1820

■製品重量

BAR1-4509：2.0kg BAR1-6009：2.1kg
BAR1-4513：2.3kg BAR1-6013：2.4kg
BAR1-4518：2.6kg BAR1-6018：2.7kg