

お取り付けになる前に… \*安全の為、二人以上でお取付けください。\*屋外側より取付ける場合は脚立をご使用ください。

#### 部品一覧

\* ( ) 内は、面格子2分割連結式の場合の個数です。

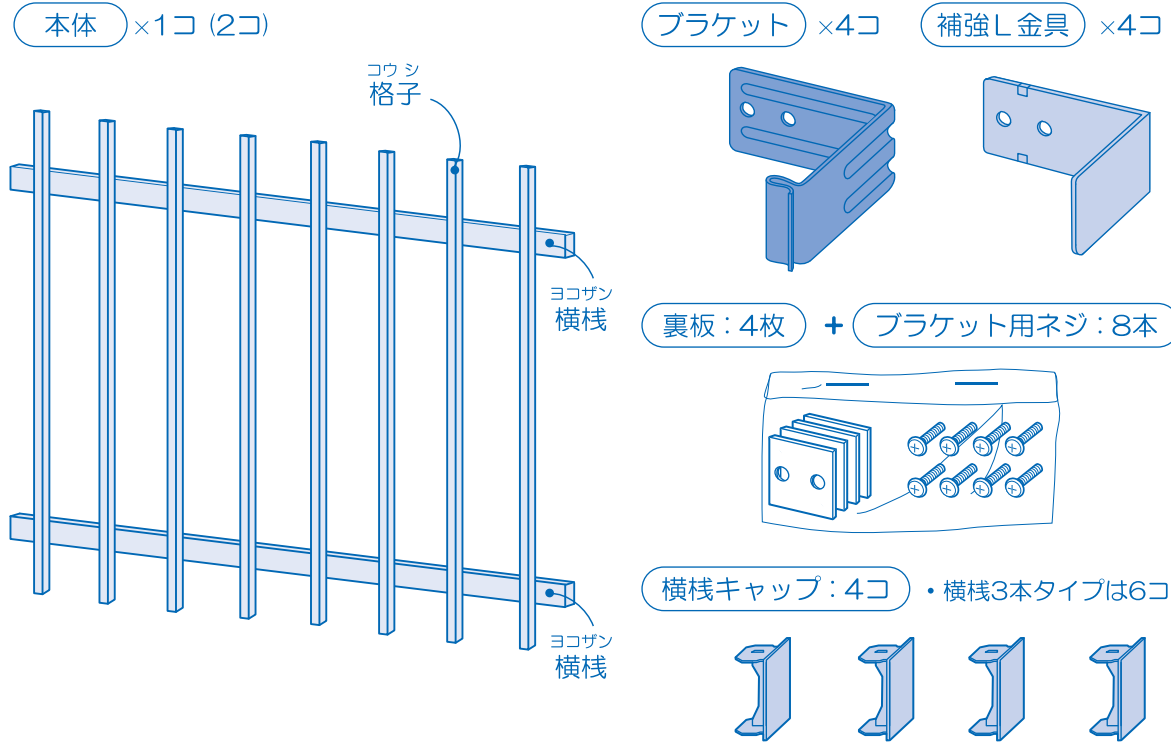

#### 必要な工具

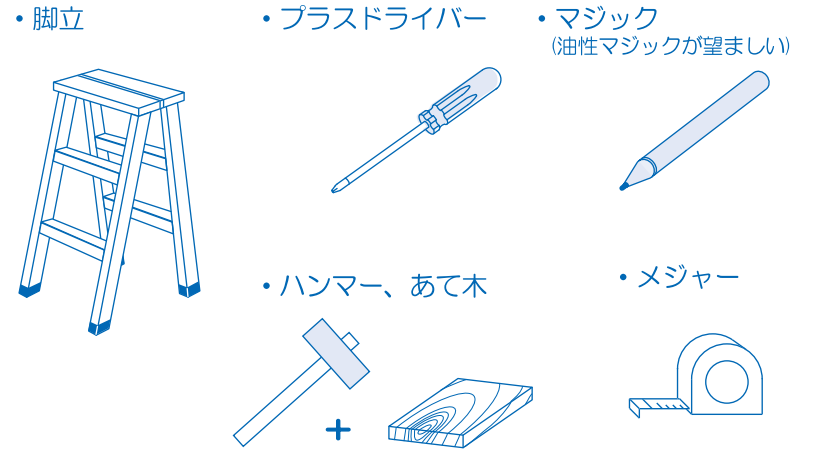

|    |              |        |
|----|--------------|--------|
| 仕様 | 横棧・格子・ジョイント材 | アルミニウム |
|    | ブラケット・金具類・ネジ | ステンレス  |
|    | 横棧キャップ       | AES    |

#### △ ご注意

- 安全にお取付けいただく為の注意事項ですので必ずお読みください。**
- 面格子の横棧の切り口などが鋭くなっております。ケガなどに十分ご注意ください。
  - ブラケット取付け時に、指などをはさみ込まないようご注意ください。
  - 安全の為二人での取付けをおすすめします。また、屋外側からの取付けでは作業スペースが狭い場合がありますので十分に注意しながら取付けを行ってください。
  - 面格子取付け時に脚立を使われるときは、あらかじめ足元をかたづけおき脚立を安定させ落下等に注意しながら作業を行ってください。
  - ネジ止め等で、電動工具は使用しないでください。
  - 取付説明書は大切に保管しておいてください。

#### 2分割連結式

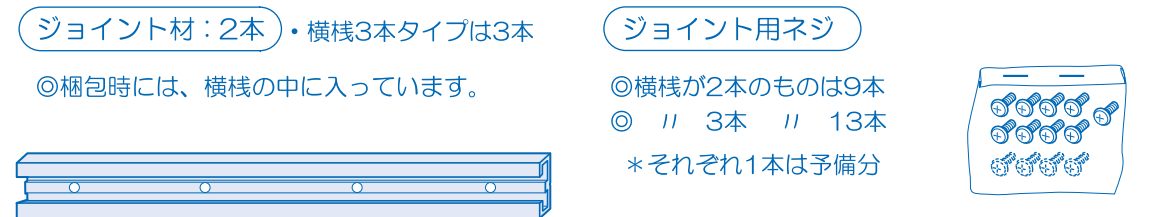

#### 取付準備

面格子1枚のタイプは ② から、面格子2分割連結式は ① と ② の準備となります。

#### ① 2枚を連結させる

- 横棧に入っているジョイント材を取り出します。面格子を裏にして、連結側の格子2本分のネジを取り出します。  
**取外したネジはもう使用しません。**
- 取り出してあるジョイント材を、裏返しにしてもう一度横棧に入れます。
- 格子・横棧・ジョイント材の穴の位置を合わせ、ジョイント用ネジで締めます。
- もう片方も、格子を2本外して同様にジョイントします。  
**横棧が3本のタイプも同様の手順で組み立てます。**

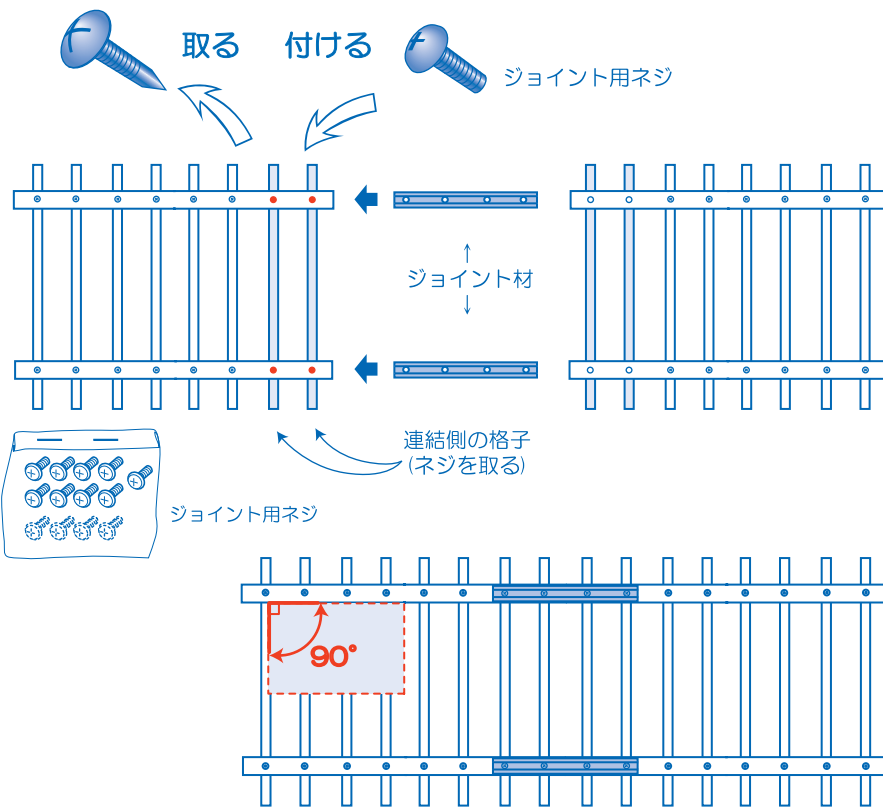

#### ●ジョイント材 取付け断面図●

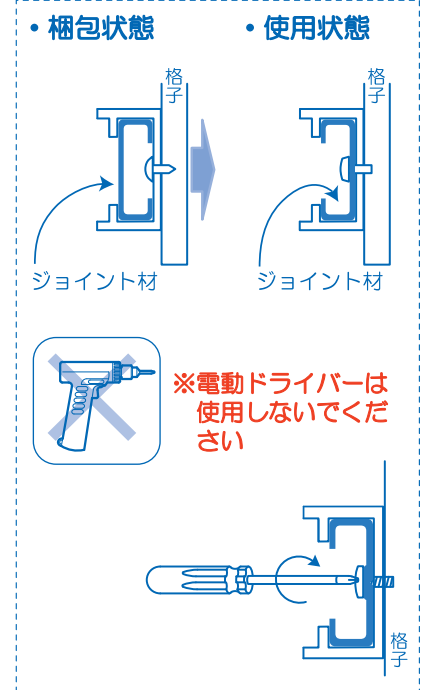

\*最後にもう一度、ジョイント用ネジを締めなおします。

\*面格子を連結する際に、格子部分が平行四辺形状に傾く事があります。取付説明書等をあてがいながら直角(90度)にします。(取付説明書以外に直角を測れる物があればご使用ください。) 歪み  
\*格子が歪んでいる場合は、タオル等をあてながら少々力を入れて歪みを直してください。

#### ② ブラケットを組み立てる

- ブラケット・補強し金具・裏板の順に並べ、ブラケット用ネジで組み立てます。

\*裏板には裏表がありません。4組とも組み立てます。

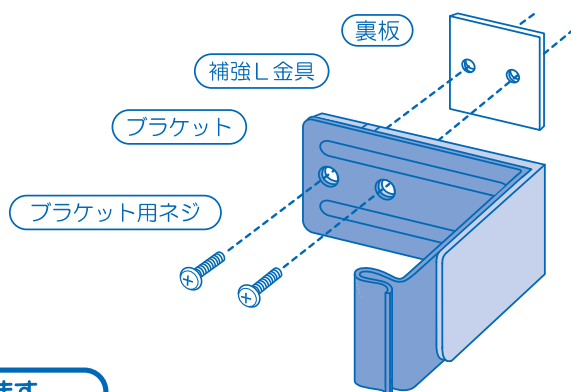
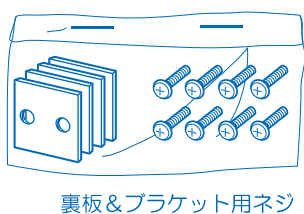

#### ●ブラケットを上から見た図●

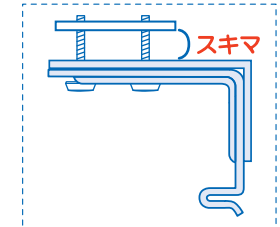

#### ★ Point

ここでは仮組み立てなのでネジは軽く締めて、つなげるだけにしましょう。

\*横棧が3本のタイプでも、ブラケットは左右共2個ずつとなります。

⇒⇒⇒ \*取付手順は裏面です。

# 取付手順

## ⚠️ 注意事項

\*ハンマーなどを使用する場合は、あて木をしないとブラケットに傷がつきにくくなります。塗装品の場合打った所が多少傷みますが、その部分から激しく錆びる事はありません。  
\*面格子の横棧部分の切り口が鋭くなっておりますので、ケガにご注意ください。なお、切り口にはキャップを付けますので取付け後は安全です。

### 1 取付け高さを決め、サッシに印を付ける

取付け手順は、屋外側からの取付けを基本としております。室内側から取付けの際も手順は同じです。なお、2人以上でのお取付けをお勧めいたします。

#### ●面格子を横から見た図●

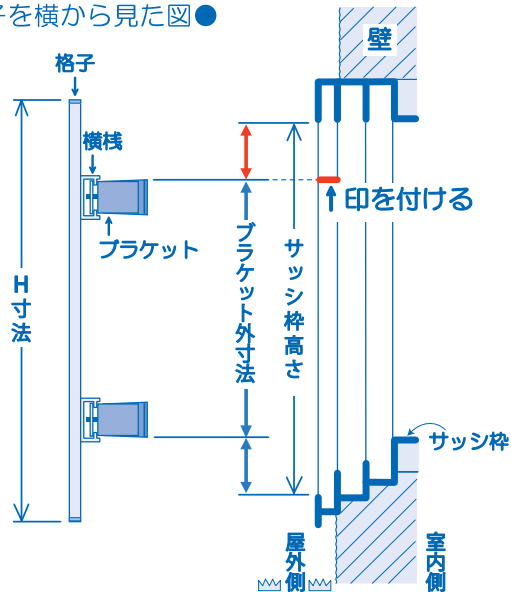

① 面格子を取付けるサッシ枠高さを測ります。(左図)

② お買い上げいただいた面格子のH寸法を見て、右図の寸法表よりブラケット外寸法を求めます。

#### ●寸法表●

| H寸法(種類)  | 400 | 600 | 800 | 900 | 1100 | 1350 |
|----------|-----|-----|-----|-----|------|------|
| ブラケット外寸法 | 282 | 402 | 602 | 702 | 902  | 1152 |

/mm

③ ①と②で求めた寸法より、サッシ枠高さの上部から上ブラケットまでの寸法を求めます。

\*窓の高さの中心に取付けする場合は求め方です。(お好みによりずらしてもOKです)

$$\left( \text{サッシ枠高さ} - \text{ブラケット外寸法} \right) \div 2 = \text{サッシ枠高さの上部から上ブラケットまでの寸法}$$

(印を付ける位置)

④ サッシ枠の高さのほぼ中央にブラケット寸法が入るように印を付けます。(上左右のみ)

### 2 上ブラケットを取付ける

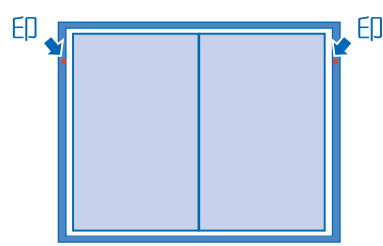

① 印を付けた位置にブラケットの上を合わせて、サッシにしっかりと打ち込みます。(上左右)

\*ハンマーを使用の際はあて木をした上でサッシ枠にブラケットをしっかりと打ち込みます。

\*左右の高さが異なると面格子の取付けが斜めになってしまいます。

#### ●ブラケット取付 断面図●

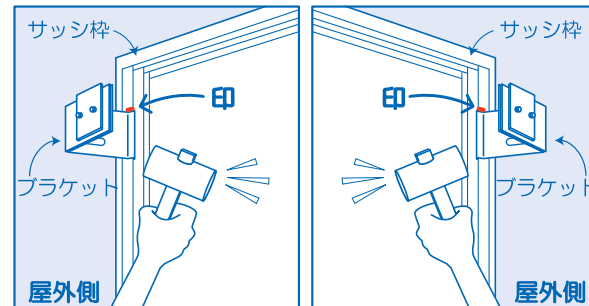
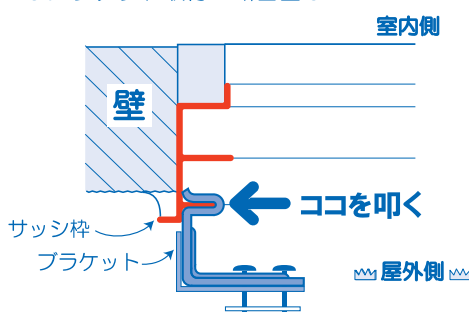

### 3 下横棧にブラケットを差し込む

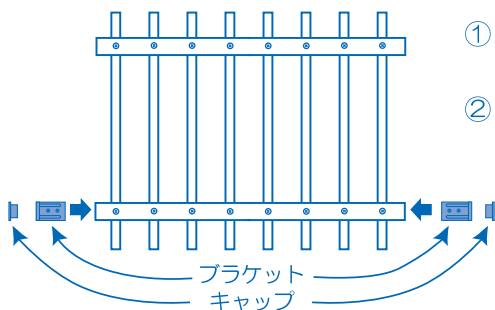

① 面格子の下横棧に、左右からブラケットを入れスライドさせます。(ネジは締めない)  
② キャップを下横棧端部2ヶ所に取付けます。

#### 凸部を挟み込む ← ブラケットと裏板のスキマ

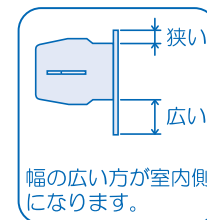
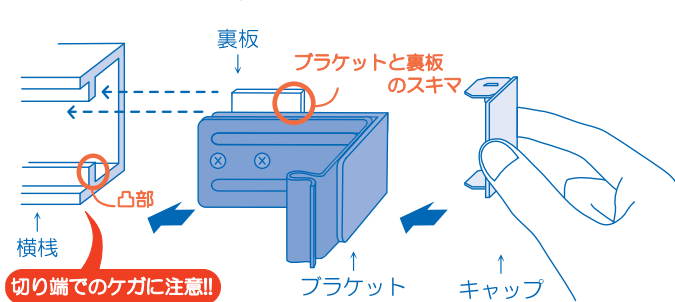

### 4 面格子を取付ける

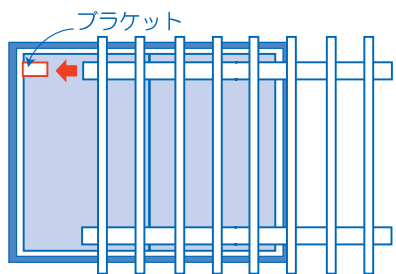

① 上横棧の片側をブラケットに入れスライドさせます。  
② 逆方向にスライドさせ、もう片方のブラケットにも差し込みます。  
③ 左右の『出幅』を同じにして室内側からネジを締めてキャップを取付けます。

#### ●サッシ断面図●

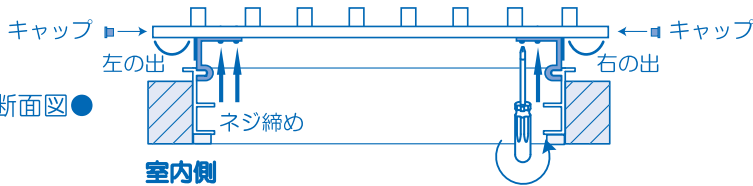

#### ●横棧とブラケット位置の確認●

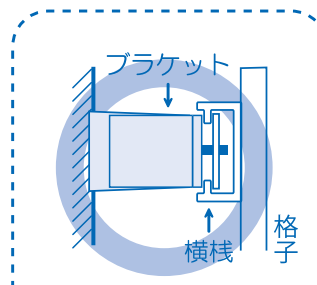

### 5 下ブラケットを取付ける

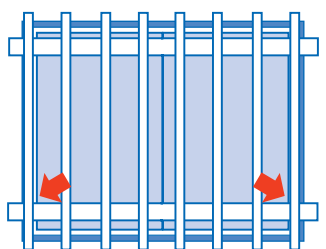

① 下横棧に入れたブラケットを、サッシ枠までずらして打ち込みます。

\*ハンマーを使用の際はあて木をした上でサッシ枠にブラケットをしっかりと打ち込みます。

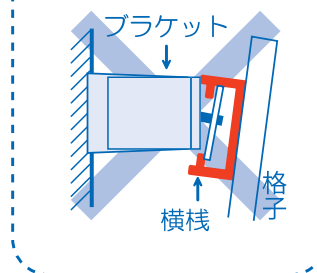
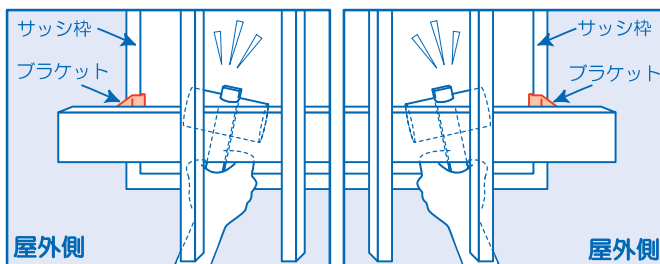

### 6 位置確認

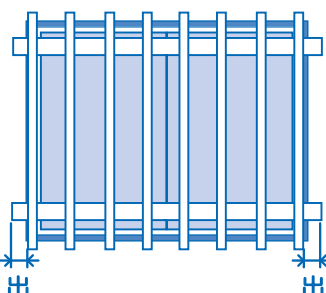

① 左右の出・格子の垂直を確認します。  
② 室内側から下側ブラケットのネジを締めます。

\*面格子を揺すってみて、しっかり付いている事を確認します。

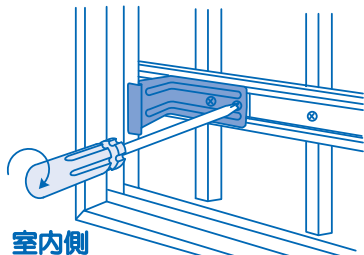

取付けは以上です、お疲れ様でした!



#### お手入れの方法

- 表面が汚れた場合は、柔らかい布で軽く拭いてください。
- 特に落ちにくい汚れが表面に付着したら、柔らかい布に少量の中性洗剤を含ませて拭き取り、水を含ませた柔らかい布で中性洗剤を拭き取ってから、乾いた布で拭き取ってください。

#### ご注意

- 面格子は防犯上有効な物ですが、サッシ窓の施錠を省略しないで下さい。就寝時外出時など必ずサッシ窓の施錠を行ってください。
- 面格子に体重をかけたりしないでください。事故やケガ等につながる恐れがあります。
- 網戸を閉めた時、戸先がブラケット部によりスキマが生じる場合があります。市販のスキマ防ぎテープ等でスキマを防いでください。