

# Sliding door locks / Pull handles

引戸錠・引手

引戸に調和するユニバーサルデザイン。

手にやさしくフィットし、どなたにも使いやすい引戸錠・引手。

施錠・解錠は上下スライド式の一体型と、

引手と組み合わせできるセパレートタイプの2種類を基本に、  
ベーシックなデザインをご用意しています。



## 一体型・セパレートタイプ・アウトセット引戸錠の特長

### ユニバーサルデザイン

どなたにも使いやすい機能のユニバーサルデザイン。

#### ▶ 一体型 ▶ アウトセット引戸錠



手掛け部は深く、幅を広く取り、戸を引きやすい形状としています。施錠・解錠は上下スライド式。操作しやすいよう、大きなツマミを採用しています。※写真は一体型です。

#### ▶ セパレートタイプ



大型サムターンタイプは、指一本だけで簡単に施解錠の操作ができるユニバーサルデザインです。

CTタイプ引手は、手掛け部の指のかかりに配慮した角度の設計です。

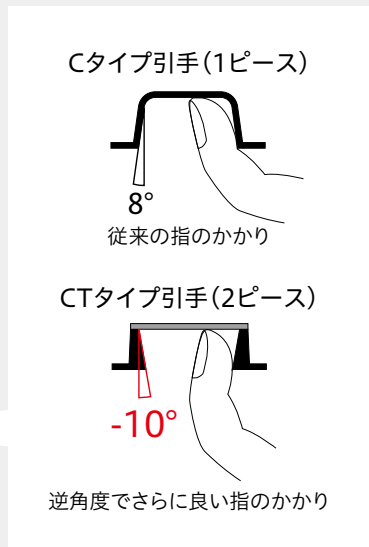

### 安心設計

きめ細かな部分にも、安全性を考慮しました。

#### ▶ 一体型

#### ▶ セパレートタイプ



鎌の外周部に樹脂を使用し、安全性を高めています。鎌を出した状態でストライクに当たっても破損しないように作られています。万一の場合に廊下側から解錠できるよう、室外側に非常解錠を設けています。

### 施工性

ユーザー様でも簡単に調整できるストライク。

#### ▶ 一体型・セパレートタイプ共通

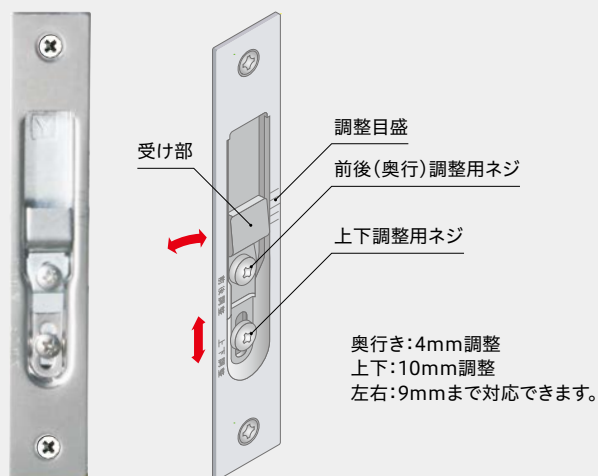

調整式ストライクはユーザー様ご自身で調節して頂けるよう、わかりやすい仕組みと表示をしています。奥行き・上下方向の調整に加え、建具の反りに対応できるよう巾広タイプとしてあります。

# バーハンドル引手の特長

## ユニバーサルデザイン

「使いやすさ」を考えました。

### 片側支持グリップ



掴む部分が広いので開閉操作がスムーズに行えます。

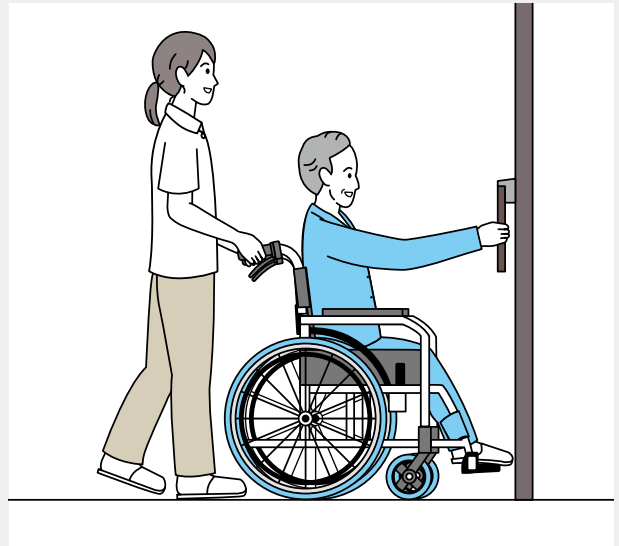

引戸錠・  
引手

## 安心設計

「もしも」のことを考えました。

### 物を吊るのが困難な形状



紐掛かりによる不慮の事故などを抑制する効果があります。

## 施工性

ユーザー様でも簡単に取替え可能。

### 取替えしやすい施工性



今までご使用していた空錠引手からの取替えが可能。  
簡単な作業でユニバーサルデザインに対応できます。  
(扉厚30~40mmに対応)



## 引手一体型引戸錠・引手

# A type



塗装ゴールド  
表示錠  
4A-MG



施錠状態 解錠状態  
塗装ブラウン  
4A-MB

### A

材質：亜鉛合金  
表面仕上：メッキ+クリアー仕上/塗装  
仕上：5カラー(N・SG・MS・MG・MB)

### PA1

材質：ステンレス  
表面仕上：クリアー仕上/塗装  
仕上：5カラー(N・SG・MS・MG・MB)

■仕様 → P.61 ■外観図 → P.66  
■セット価格表 → P.63



塗装シルバー  
内締錠  
3A-MS



塗装ブラウン  
簡易シリンダー錠  
5A-MB



サテンゴールド  
空錠引手  
1A-SG



ニッケル  
戸引手  
PA1-18-N



ニッケル  
戸引手  
PA1-11-N

対応扉厚	機能 <sup>※1</sup>	N ニッケル	SG サテンゴールド	MS 塗装シルバー	MG 塗装ゴールド	MB 塗装ブラウン	
28~36mm <sup>※2</sup> バックセット 38mm <sup>※3</sup>	内締錠	DY138K-YK-3A-N ¥6,440	DY138K-YK-3A-SG ¥6,440	DY138K-YK-3A-MS ¥5,130	DY138K-YK-3A-MG ¥5,680	DY138K-YK-3A-MB ¥5,680	
	表示錠	DY138K-YK-4A-N ¥6,440	DY138K-YK-4A-SG ¥6,440	DY138K-YK-4A-MS ¥5,130	DY138K-YK-4A-MG ¥5,680	DY138K-YK-4A-MB ¥5,680	
	簡易シリンダー錠 <sup>※4</sup>	DY138K-YK-5A-N ¥10,260	DY138K-YK-5A-SG ¥10,260	DY138K-YK-5A-MS ¥9,120	DY138K-YK-5A-MG ¥10,470	DY138K-YK-5A-MB ¥10,470	
26~40mm	室内外一組 (セット価格)	空錠引手	1A-N ¥3,220	1A-SG ¥3,220	1A-MS ¥2,040	1A-MG ¥2,450	1A-MB ¥2,450
26mm~	2枚一組 (セット価格)	184mm引手	PA1-18-N ¥1,820	PA1-18-SG ¥1,820	PA1-18-MS ¥1,630	PA1-18-MG ¥1,950	PA1-18-MB ¥1,950
		116mm引手	PA1-11-N ¥1,300	PA1-11-SG ¥1,300	PA1-11-MS ¥1,280	PA1-11-MG ¥1,530	PA1-11-MB ¥1,530

※1 錠フロントおよびストライクは同価格で角または6Rから選べます。→P.62 ※2 対応扉厚：標準で28~36mmに対応します。36~40mmの場合、対応する施錠錠ピンを無償にて用意いたしますので、扉厚をご指定ください。 ※3 バックセット：38mmは同価格で51mmも選べます。DY151K-でご指定ください。 ※4 簡易シリンダー錠の鍵違い数：30 キー：2本付 同一キー：対応可 マスターキー：対応不可 レバーハンドルとの同一キー化はできません。

本製品は一般住宅内専用です。玄関等の屋外・浴室・事務所・店舗等では使用できません。

# 引手一体型引戸錠・引手

## B type

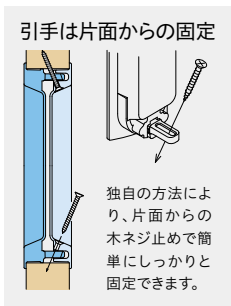

**B**  
 材質：亜鉛合金  
 表面仕上：メッキ+クリアー仕上/塗装  
 仕上：5カラー(N・SG・MS・MG・MB)

■仕様 → P.61 ■外観図 → P.66  
 ■セット価格表 → P.63



サテンゴールド  
表示錠  
4BD-SG



施錠状態 解錠状態



サテンゴールド  
内締錠  
3BD-SG



ニッケル  
簡易シリンダー錠  
5BD-N



ニッケル  
空錠引手  
1B-N

対応扉厚	機能 <sup>※1</sup>	N ニッケル	SG サテンゴールド	MS 塗装シルバー	MG 塗装ゴールド	MB 塗装ブラウン	
28~36mm <sup>※2</sup> バックセット 38mm <sup>※3</sup>	内締錠	DY138K-YK-3BD-N ¥6,970	DY138K-YK-3BD-SG ¥6,970	DY138K-YK-3BD-MS ¥5,570	DY138K-YK-3BD-MG ¥6,210	DY138K-YK-3BD-MB ¥6,210	
	表示錠	DY138K-YK-4BD-N ¥6,970	DY138K-YK-4BD-SG ¥6,970	DY138K-YK-4BD-MS ¥5,570	DY138K-YK-4BD-MG ¥6,210	DY138K-YK-4BD-MB ¥6,210	
	簡易シリンダー錠 <sup>※4</sup>	DY138K-YK-5BD-N ¥10,820	DY138K-YK-5BD-SG ¥10,820	DY138K-YK-5BD-MS ¥9,530	DY138K-YK-5BD-MG ¥10,960	DY138K-YK-5BD-MB ¥10,960	
28~33mm	室内外一組 (セット価格)	1B-N ¥3,220	1B-SG ¥3,220	1B-MS ¥2,040	1B-MG ¥2,450	1B-MB ¥2,450	
33~38mm		1BW-N ¥3,220	1BW-SG ¥3,220	1BW-MS ¥2,040	1BW-MG ¥2,450	1BW-MB ¥2,450	
26mm~	一枚	片引手	K-1B-N ¥1,620	K-1B-SG ¥1,620	K-1B-MS ¥1,030	K-1B-MG ¥1,230	K-1B-MB ¥1,230

※1 錠フロントおよびストライクは同価格で角または6Rから選べます。→P.62 ※2 対応扉厚：標準で28~36mmに対応します。36~40mmの場合、対応する施錠錠ピンを無償にて用意いたしますので、扉厚をご指定ください。 ※3 バックセット：38mmは同価格で51mmも選べます。DY151K-でご指定ください。 ※4 簡易シリンダー錠の鍵違い数：30 キー：2本付 同一キー：対応可 マスターキー：対応不可 レバーハンドルとの同一キー化はできません。

本製品は一般住宅屋内専用です。玄関等の屋外・浴室・事務所・店舗等では使用できません。

## 引手一体型引戸錠

# C type



クローム  
表示錠  
4CD-Cr



施錠状態 解錠状態

### C

材質：亜鉛合金  
表面仕上：メッキ+クリアー仕上/塗装  
仕上：7カラー (Cr・N・SG・MS・MG・MB・ZB)  
※引手1CLはCr・N・ZBのみ  
引手1CTはCr・Nのみ

■仕様 →P.61 ■外観図 →P.67  
■セット価格表 →P.63



ニッケル  
簡易シリンダー錠  
5CD-N



塗装つや消しブラック  
表示錠  
4CD-ZB

対応扉厚	バックセット	機能※1	Cr クローム	N ニッケル	SG サテンゴールド	MS 塗装シルバー	MG 塗装ゴールド	MB 塗装ブラウン	ZB 塗装つや消しブラック
28~36mm※2	38mm※3	内締錠	DY138K-YK-3CD-Cr ¥7,860	DY138K-YK-3CD-N ¥7,310	DY138K-YK-3CD-SG ¥7,310	DY138K-YK-3CD-MS ¥5,880	DY138K-YK-3CD-MG ¥6,580	DY138K-YK-3CD-MB ¥6,580	DY138K-YK-3CD-ZB ¥7,610
		表示錠	DY138K-YK-4CD-Cr ¥7,860	DY138K-YK-4CD-N ¥7,310	DY138K-YK-4CD-SG ¥7,310	DY138K-YK-4CD-MS ¥5,880	DY138K-YK-4CD-MG ¥6,580	DY138K-YK-4CD-MB ¥6,580	DY138K-YK-4CD-ZB ¥7,610
		簡易 シリンダー錠※4	DY138K-YK-5CD-Cr ¥12,040	DY138K-YK-5CD-N ¥11,420	DY138K-YK-5CD-SG ¥11,420	DY138K-YK-5CD-MS ¥10,070	DY138K-YK-5CD-MG ¥11,610	DY138K-YK-5CD-MB ¥11,610	DY138K-YK-5CD-ZB ¥11,960

※1 錠フロントおよびストライクは同価格で角または6Rから選べます。→P.62 ※2 対応扉厚：標準で28~36mmに対応します。36~40mmの場合、対応する施錠錠ピンを無償にて用意いたしますので、扉厚をご指定ください。 ※3 バックセット：38mmは同価格で51mmも選べます。DY151K-でご指定ください。 ※4 簡易シリンダー錠の鍵違い数：30 キー：2本付 同一キー：対応可 マスターキー：対応不可 レバーハンドルとの同一キー化はできません。

本製品は一般住宅屋内専用です。玄関等の屋外・浴室・事務所・店舗等では使用できません。

# 空錠引手

## C type



ニッケル  
空錠引手  
1CT-N

セパレートタイプとの  
組合せ例

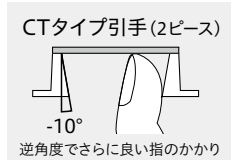
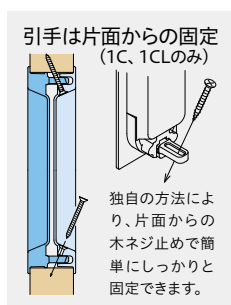

ニッケル  
空錠引手  
1CL-N



サテンゴールド  
空錠引手  
1C-SG



クローム  
空錠引手  
1CT-Cr

対応扉厚	機能	Cr クローム	N ニッケル	SG サテンゴールド	MS 塗装シルバー	MG 塗装ゴールド	MB 塗装ブラウン	ZB 塗装つや消しブラック
28~33mm	室内外一組 (セット価格)	1C-Cr ¥3,820	1C-N ¥3,320	1C-SG ¥3,320	1C-MS ¥2,140	1C-MG ¥2,570	1C-MB ¥2,570	1C-ZB ¥3,510
33~38mm		1CW-Cr ¥3,820	1CW-N ¥3,320	1CW-SG ¥3,320	1CW-MS ¥2,140	1CW-MG ¥2,570	1CW-MB ¥2,570	1CW-ZB ¥3,510
26mm~	一枚	K-1C-Cr ¥1,910	K-1C-N ¥1,660	K-1C-SG ¥1,660	K-1C-MS ¥1,080	K-1C-MG ¥1,290	K-1C-MB ¥1,290	K-1C-ZB ¥1,760
28~33mm	室内外一組 (セット価格)	1CL-Cr ¥4,130	1CL-N ¥3,630	-	-	-	-	1CL-ZB ¥3,850
33~38mm		1CLW-Cr ¥4,130	1CLW-N ¥3,630	-	-	-	-	1CLW-ZB ¥3,850
28~40mm		1CT-Cr ¥3,320	1CT-N ¥3,320	-	-	-	-	-
26mm~	一枚	K-1CL-Cr ¥2,140	K-1CL-N ¥1,860	-	-	-	-	K-1CL-ZB ¥1,980
		K-1CT-Cr ¥1,730	K-1CT-N ¥1,730	-	-	-	-	-

本製品は一般住宅屋内専用です。玄関等の屋外・浴室・事務所・店舗等では使用できません。



## アウトセット引戸錠の特長

一体型引戸錠のデザイン・操作性はそのまま  
アウトセット引戸に対応します。

### アウトセット引戸本体

アウトセット引戸は、扉が壁の中ではなく外側にある(アウト  
セットされた)構造となっています。

最近では、閉めた状態でも3方枠が全く見えないデザイン性  
に優れたものもあります。

アウトセット引戸錠は、このような引戸にデザイン・機能共に  
適した製品です。

※錠以外のアウトセット用システムは当社では用意しておりません。

デッドボルト  
施錠  
ストライク



他社製システムの一部

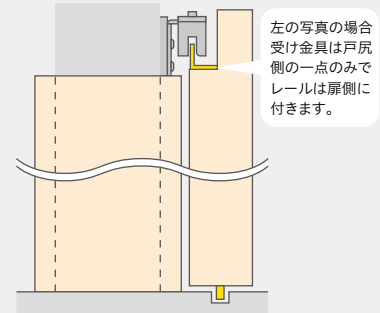

左の写真の場合  
受け金具は戸尻  
側の一点のみで  
レールは扉側に  
付きます。

### ストライク

木枠の外側にL字型のもので受けるので、上  
下の位置合わせが簡単です。



木枠が無い場合、面付ストライクを用意  
しております。(別売)→P.65



### デッドボルト施錠

シンプルでしっかり施錠できます。

誤ってデッドボルトを出したまま扉を閉めても衝  
撃をやわらげる透明クッションが付いています。



# アウトセット 引戸錠 PAT.



AH-3CD-N

アウトセット引戸錠と一体型引戸錠の引手本体で仕様が異なる為、引手本体のみをご発注の際は下記のAHを含めた専用番番でご発注ください。  
例) 一体型引戸錠の場合 …… 3CD-N  
アウトセット引戸錠の場合 … AH-3CD-N

## 自然な操作感



引手部分で施錠解錠の操作ができるので引戸の開閉の動作と一体の使いやすさです。  
※写真は「D360R-U-R-3CD-N」です。

## アウトセット引戸錠の勝手について

扉の勝手は下図のように扉側にとって、右に開くタイプが「右勝手・R」、左に開くタイプが「左勝手・L」です。

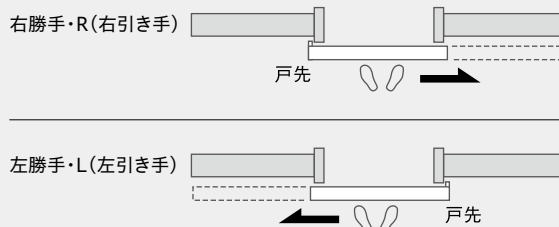

※引手の施錠ツマミ側は、錠の左右勝手に関係なく取付けできます。

## B

材質：亜鉛合金  
表面仕上：N(メッキ+クリアー仕上)

■仕様 → P.61

## B type

対応扉厚	バックセット	機能 <sup>※1</sup>	N ニッケル
33~36mm	60mm	内締錠	D360R-U-□-3BD-N ¥10,600
		表示錠	D360R-U-□-4BD-N ¥10,600
		簡易シリンダー錠	D360R-U-□-5BD-N ¥14,670

## C

材質：亜鉛合金  
表面仕上：N(メッキ+クリアー仕上) / Cr(メッキ)

■仕様 → P.61

## C type

対応扉厚	バックセット	機能 <sup>※1</sup>	N ニッケル	Cr クローム
33~36mm	60mm	内締錠	D360R-U-□-3CD-N ¥10,600	D360R-U-□-3CD-Cr ¥11,150
		表示錠	D360R-U-□-4CD-N ¥10,600	D360R-U-□-4CD-Cr ¥11,150
		簡易シリンダー錠	D360R-U-□-5CD-N ¥14,670	D360R-U-□-5CD-Cr ¥15,320

簡易シリンダー錠の鍵違い数:30 キー:2本付 同一キー:対応可 マスターキー:対応不可 ※レバーハンドルとの同一キー化はできません。 □には、左右勝手に指定(R/L)が入ります。

本製品は一般住宅屋内専用です。玄関等の屋外・浴室・事務所・店舗等では使用できません。

※1 錠フロントは6Rのみとなります。

## セパレートタイプ

# SB type

SB

材質：亜鉛合金  
表面仕上：メッキ/メッキ+クリアー仕上/  
塗装  
仕上：5カラー(Cr・N・SG・MS・MG)



ニッケル  
表示錠  
4SB-N



ニッケル  
内締錠  
3SB-N



塗装ゴールド  
簡易シリンダー錠  
5SB-MG



B型引手との  
組合せ例

# SBU type

SBU

材質：亜鉛合金  
表面仕上：メッキ/メッキ+クリアー仕上/  
塗装  
仕上：5カラー(Cr・N・SG・MS・MG)



クローム  
表示錠  
4SBU-Cr(施錠状態)



塗装シルバー  
内締錠  
3SBU-MS



サテンゴールド  
簡易シリンダー錠  
5SBU-SG



PA1型引手との  
組合せ例



### 大型サムターンタイプ

指一本だけで簡単に施錠錠の操作ができるユニバーサルデザインです。手掛け部は指のかかりに配慮した角度の設計です。

■ 仕様 → P.61 ■ 外観図 → P.68  
■ セット価格表 → P.64

### SB type

対応扉厚	バックセット	機能 <sup>※1</sup>	Cr クローム	N ニッケル	SG サテンゴールド	MS 塗装シルバー	MG 塗装ゴールド
28~36mm <sup>※2</sup>	38mm <sup>※4</sup>	内締錠	D238K-YK-3SB-Cr ¥6,770	D238K-YK-3SB-N ¥6,770	D238K-YK-3SB-SG ¥6,770	D238K-YK-3SB-MS ¥6,000	D238K-YK-3SB-MG ¥6,540
		表示錠	D238K-YK-4SB-Cr ¥6,770	D238K-YK-4SB-N ¥6,770	D238K-YK-4SB-SG ¥6,770	D238K-YK-4SB-MS ¥6,000	D238K-YK-4SB-MG ¥6,540
32~36mm <sup>※3</sup>		簡易シリンダー錠 <sup>※5</sup>	D238K-YK-5SB-Cr(32-36) ¥8,660	D238K-YK-5SB-N(32-36) ¥8,660	D238K-YK-5SB-SG(32-36) ¥8,660	D238K-YK-5SB-MS(32-36) ¥8,000	D238K-YK-5SB-MG(32-36) ¥8,940

### SBU type

対応扉厚	バックセット	機能 <sup>※1</sup>	Cr クローム	N ニッケル	SG サテンゴールド	MS 塗装シルバー	MG 塗装ゴールド
28~36mm <sup>※2</sup>	38mm <sup>※4</sup>	内締錠	D238K-YK-3SBU-Cr ¥7,220	D238K-YK-3SBU-N ¥7,220	D238K-YK-3SBU-SG ¥7,220	D238K-YK-3SBU-MS ¥6,470	D238K-YK-3SBU-MG ¥7,110
		表示錠	D238K-YK-4SBU-Cr ¥7,220	D238K-YK-4SBU-N ¥7,220	D238K-YK-4SBU-SG ¥7,220	D238K-YK-4SBU-MS ¥6,470	D238K-YK-4SBU-MG ¥7,110
32~36mm <sup>※3</sup>		簡易シリンダー錠 <sup>※5</sup>	D238K-YK-5SBU-Cr(32-36) ¥9,100	D238K-YK-5SBU-N(32-36) ¥9,100	D238K-YK-5SBU-SG(32-36) ¥9,100	D238K-YK-5SBU-MS(32-36) ¥8,450	D238K-YK-5SBU-MG(32-36) ¥9,480

※1 錠フロントおよびストライクは同価格で角または6Rから選べます。(シリンダー注文時には扉厚をご指定ください。) → P.62 ※2 対応扉厚：内締錠・表示錠については、標準で28~36mmに対応します。36~40mmの場合、対応する施錠錠角芯を無償にて用意いたしますので、扉厚をご指定ください。 ※3 対応扉厚：29~32mm用(29-32) 32~36mm用(32-36) 36~40mm用(36-40)を用意いたしますので、扉厚をご指定ください。 ※4 バックセット：38mmは同価格で51mmも選べます。D251K-でのご指定ください。 ※5 簡易シリンダー錠の鍵違い数：30 キー：2本付 同一キー：対応可 マスターキー：対応不可 レバーハンドルとの同一キー化はできません。

本製品は一般住宅屋内専用です。玄関等の屋外・浴室・事務所・店舗等では使用できません。

## セパレートタイプ

# SC type

SC

材質：亜鉛合金  
表面仕上：メッキ/メッキ+クリアー仕上/  
塗装  
仕上：5カラー(Cr・N・SG・MS・MG)



ニッケル  
表示錠  
4SC-N



ニッケル  
内締錠  
3SC-N



サテンゴールド  
簡易シリンダー錠  
5SC-SG



CT型引手との  
組合せ例

引戸錠・  
引手

# SCU type

SCU

材質：亜鉛合金  
表面仕上：メッキ/メッキ+クリアー仕上/  
塗装  
仕上：5カラー(Cr・N・SG・MS・MG)



塗装シルバー  
表示錠  
4SCU-MS(施錠状態)



クローム  
内締錠  
3SCU-Cr



塗装ゴールド  
簡易シリンダー錠  
5SCU-MG



CL型引手との  
組合せ例



### 大型サムターンタイプ

指一本だけで簡単に施錠錠の操作ができるユニバーサルデザインです。手掛け部は指のかかりに配慮した角度の設計です。

■仕様 → P.61 ■外観図 → P.68  
■セット価格表 → P.64

### SC type

対応扉厚	バックセット	機能 <sup>※1</sup>	Cr クローム	N ニッケル	SG サテンゴールド	MS 塗装シルバー	MG 塗装ゴールド
28~36mm <sup>※2</sup>	38mm <sup>※4</sup>	内締錠	D238K-YK-3SC-Cr ¥6,770	D238K-YK-3SC-N ¥6,770	D238K-YK-3SC-SG ¥6,770	D238K-YK-3SC-MS ¥6,000	D238K-YK-3SC-MG ¥6,540
		表示錠	D238K-YK-4SC-Cr ¥6,770	D238K-YK-4SC-N ¥6,770	D238K-YK-4SC-SG ¥6,770	D238K-YK-4SC-MS ¥6,000	D238K-YK-4SC-MG ¥6,540
32~36mm <sup>※3</sup>		簡易シリンダー錠 <sup>※5</sup>	D238K-YK-5SC-Cr(32-36) ¥8,660	D238K-YK-5SC-N(32-36) ¥8,660	D238K-YK-5SC-SG(32-36) ¥8,660	D238K-YK-5SC-MS(32-36) ¥8,000	D238K-YK-5SC-MG(32-36) ¥8,940

### SCU type

対応扉厚	バックセット	機能 <sup>※1</sup>	Cr クローム	N ニッケル	SG サテンゴールド	MS 塗装シルバー	MG 塗装ゴールド
28~36mm <sup>※2</sup>	38mm <sup>※4</sup>	内締錠	D238K-YK-3SCU-Cr ¥7,220	D238K-YK-3SCU-N ¥7,220	D238K-YK-3SCU-SG ¥7,220	D238K-YK-3SCU-MS ¥6,470	D238K-YK-3SCU-MG ¥7,110
		表示錠	D238K-YK-4SCU-Cr ¥7,220	D238K-YK-4SCU-N ¥7,220	D238K-YK-4SCU-SG ¥7,220	D238K-YK-4SCU-MS ¥6,470	D238K-YK-4SCU-MG ¥7,110
32~36mm <sup>※3</sup>		簡易シリンダー錠 <sup>※5</sup>	D238K-YK-5SCU-Cr(32-36) ¥9,100	D238K-YK-5SCU-N(32-36) ¥9,100	D238K-YK-5SCU-SG(32-36) ¥9,100	D238K-YK-5SCU-MS(32-36) ¥8,450	D238K-YK-5SCU-MG(32-36) ¥9,480

※1 錠フロントおよびストライクは同価格で角または6Rから選べます。(シリンダー注文時には扉厚をご指定ください。) → P.62 ※2 対応扉厚:内締錠・表示錠については、標準で28~36mmに対応します。36~40mmの場合、対応する施錠錠角芯を無償にて用意いたしますので、扉厚をご指定ください。 ※3 対応扉厚:29~32mm用(29-32) 32~36mm用(32-36) 36~40mm用(36-40)を用意いたしますので、扉厚をご指定ください。 ※4 バックセット:38mmは同価格で51mmも選べます。D251K-でのご指定ください。 ※5 簡易シリンダー錠の鍵違い数:30 キー:2本付 同一キー:対応可 マスターキー:対応不可 レバーハンドルとの同一キー化はできません。

本製品は一般住宅屋内専用です。玄関等の屋外・浴室・事務所・店舗等では使用できません。

## セパレートタイプ

# 1SB type

### 両面サムターン

内側・外側の両方がサムターン仕様。  
開き戸用の両面サムターンはP.45を参照してください。



塗装シルバー  
室外側  
1SB-MS



塗装シルバー  
室内側  
1SB-MS



※写真は「1SB-N」です。



ニッケル  
室外側  
1SB-N



ニッケル  
室内側  
1SB-N

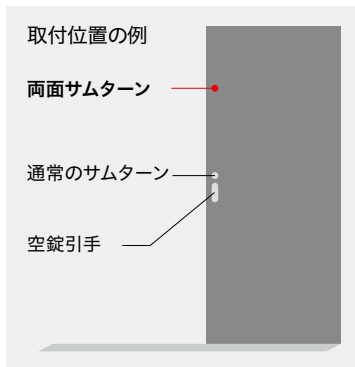

### 1SB type

材 質：亜鉛合金

表面仕上：MS(塗装仕上) / N(メッキ+クリアー仕上)

■ 仕様 → P.61 ■ 外観図 → P.68

対応扉厚	バックセット	機能 <sup>※1</sup>	MS 塗装シルバー	N ニッケル		
28~36mm <sup>※2</sup>	38mm <sup>※3</sup>	空錠 (両面サムターン)	D238K-YK-1SB-MS	¥5,700	D238K-YK-1SB-N	¥6,390
36~40mm <sup>※2</sup>			D238K-YK-1SB-MS(36-40)	¥5,700	D238K-YK-1SB-N(36-40)	¥6,390

※1 錠フロントおよびストライクは同価格で角または6Rから選べます。→P.62 ※2 対応扉厚：28mm~36mmの他、36mm~40mmの扉厚も選べます。角芯と取付ねじの長さが異なりますので対応扉厚をご指定ください。 ※3 バックセット：38mmは同価格で51mmも選べます。D251K-でご指定ください。

本製品は一般住宅屋内専用です。玄関等の屋外・浴室・事務所・店舗等では使用できません。



# バーハンドル引手

## 仕上4カラー

扉の面板に合わせてやすいグリップ色を用意。

※金属外観部はすべてMS(塗装シルバー)となります。



ココア  
CO

センター  
CE

ライト  
LI

新色

ファイン  
FI

(廃番予定品<sup>※1</sup>)

## 引手仕様 2種類

片面バー引手タイプは片引き戸に設置した場合、扉を全開<sup>※</sup>にすることができます。

※掘込み引手は方立に面する側に付くようにしてください。



両面バー引手タイプ



片面バー引手タイプ

BH-R1G(両面バー引手タイプ)

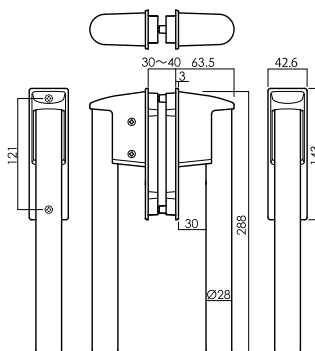

BH-K1G(片面バー引手タイプ)

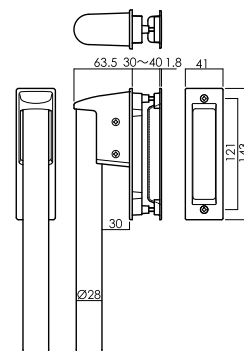

※切欠き加工図は1Cと同様です。(P.67を参照)

**取替え対応** 今までご使用していた空錠引手<sup>※</sup>からの取替えが可能。簡単な作業でユニバーサルデザインに対応できます。



1  
今まで付いていた引手を  
取り外します。



2  
バーハンドル引手のベースを  
取付けます。



3  
バーハンドルを  
ベースに取付ければ  
完了です。

※当社製品 1B/1BW/1C/1CWに対応。(1B/1C以外の空錠引手および一体型引戸錠には対応できません。扉厚30~40mmに対応)

材質：アルミ合金(ブラケット・引手)  
タモ集成材(バーハンドル)  
表面仕上：塗装仕上

仕上：1カラー(ブラケット・引手)×4カラー(バーハンドル)  
扉厚対応：30~40mm

仕上	CO ココア	CE センター	LI ライト	新色	FI ファイン(廃番予定品 <sup>※1</sup> )
両面バー引手タイプ	BH-R1G-CO-MS ¥8,380	BH-R1G-CE-MS ¥8,380	BH-R1G-LI-MS ¥8,380		BH-R1G-FI-MS ¥8,380
片面バー引手タイプ	BH-K1G-CO-MS ¥5,600	BH-K1G-CE-MS ¥5,600	BH-K1G-LI-MS ¥5,600		BH-K1G-FI-MS ¥5,600

引手のみの価格となります。

※1 ファイン(FI)は在庫が無くなり次第、終了となります。ライト(LI)がファインの代替品となります。

本製品は一般住宅内専用です。玄関等の屋外・浴室・事務所・店舗等では使用できません。

# GFシリンダーシリーズ

屋内専用



F5SBU-N

**重要** 防犯効果を求める場所では使用しないでください。

- ・本製品は一般住宅屋内専用です。  
玄関や屋外・浴室では使用しないでください。
- ・GFシリンダー錠は商業施設等、高頻度で使用する場所には適さない仕様となっておりますので、そのような場所には取付けしないでください。  
キーやシリンダーの磨耗で正しく施解錠できなくなる場合があります。
- ・本製品には防犯効果がありませんので、防犯性を必要とする場所では使用しないでください。

サムターン  
シリーズ・  
GFシリンダー  
シリーズ



共通ディンプルキー (リバーシブル仕様)  
※「つまみカバー」を別売品にて用意しています。(¥300)

キー3本付  
鍵違い数：500通り  
マスターキー：親鍵10種類 (1セット3本別売)  
子鍵50通り対応可  
※マスターキーの管理業務については当社  
では行いません。  
同一キー：対応可  
(マスターキー・同一キーとも、納期は1ヶ  
月となります)  
シリンダー錠のキーについてはP.55の一覧表をご覧ください。

## 開戸用

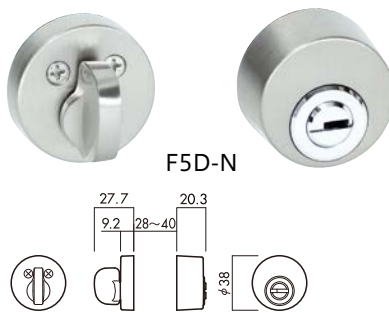

F5D-N

## 引戸用

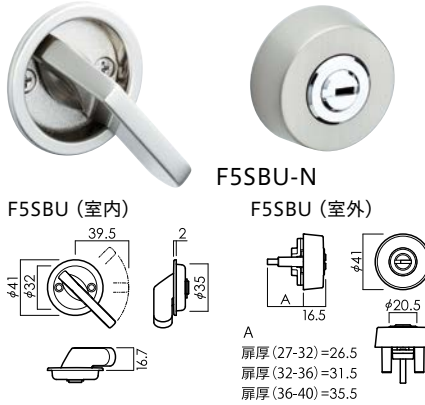

F5SBU (室内)

F5SBU-N

F5SBU (室外)



## 開戸用

開戸も引戸も同一キーで  
兼用できます

## 引戸用

## 開戸用

対応扉厚	バックセット	N ニッケル	G 鏡面ゴールド	SG サテンゴールド	Br ブラウン	Cr クローム	MS 塗装シルバー	ZB 塗装つや消しブラック
28~40mm	51mm <sup>※1</sup>	LVS-F5D-N ¥9,630	LVS-F5D-G ¥10,320	LVS-F5D-SG ¥10,040	LVS-F5D-Br ¥10,040	LVS-F5D-Cr ¥10,370	LVS-F5D-MS ¥9,560	LVS-F5D-ZB ¥10,190

別途レバーハンドル(マーン・ハイレバーシリーズ)が必要となります。  
※1 同価格でフロントプレート6R仕様も対応可能です。

## 引戸用

対応扉厚 <sup>※2</sup>	バックセット	N ニッケル	SG サテンゴールド	Cr クローム	MS 塗装シルバー
(27-32) (32-36) (36-40)	38mm <sup>※3</sup>	D238K-YK-F5SBU-N ¥13,910	D238K-YK-F5SBU-SG ¥13,910	D238K-YK-F5SBU-Cr ¥13,910	D238K-YK-F5SBU-MS ¥13,500

※2 ご発注の際、扉厚をご指定ください。 ※3 バックセット:38mmは同価格で51mmも対応可能です。D251K-でご指定ください。また、同価格でフロントプレート6R仕様も対応可能です。  
マスターキーの管理業務については当社では行いません。

# Set セット内容

引戸錠・引手の基本的なセット内容です。□ は次ページの品番コードを選ぶ際の名称です。

例：引手一体型引戸錠

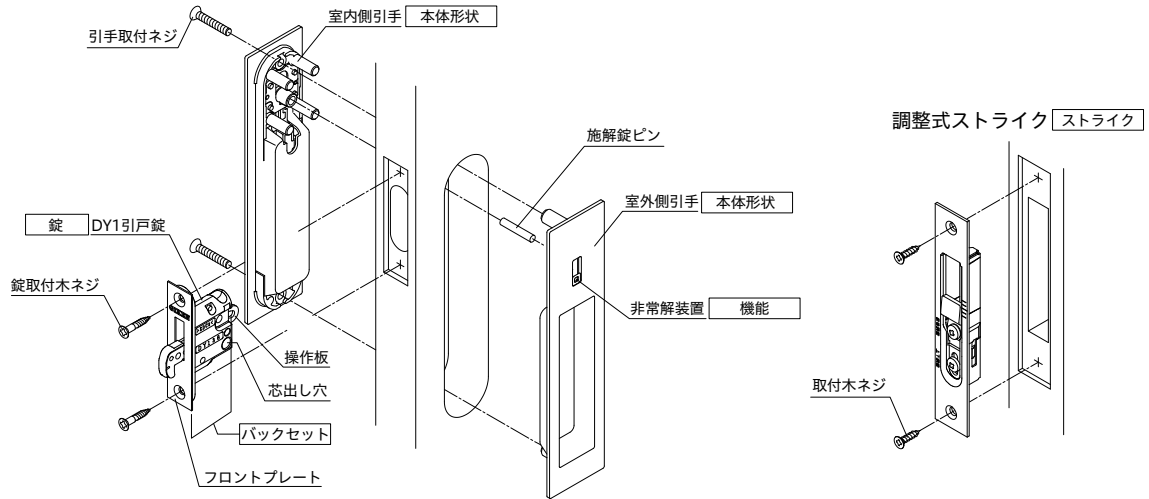

例：セパレートタイプ引戸錠

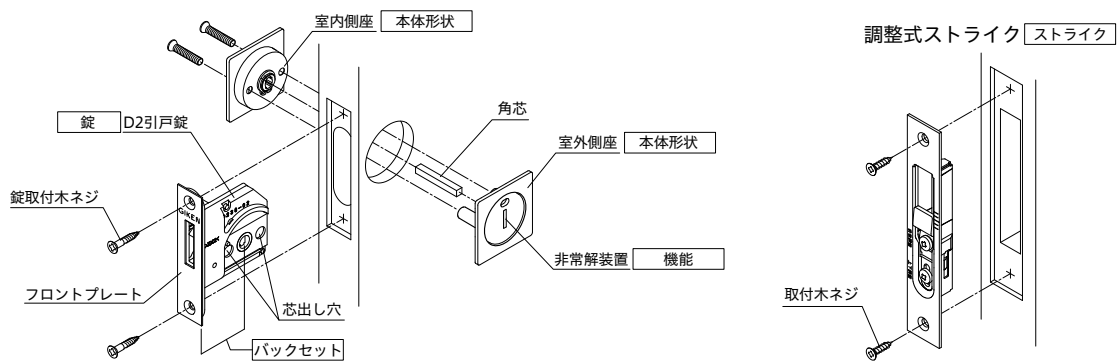

例：アウトセット引戸錠

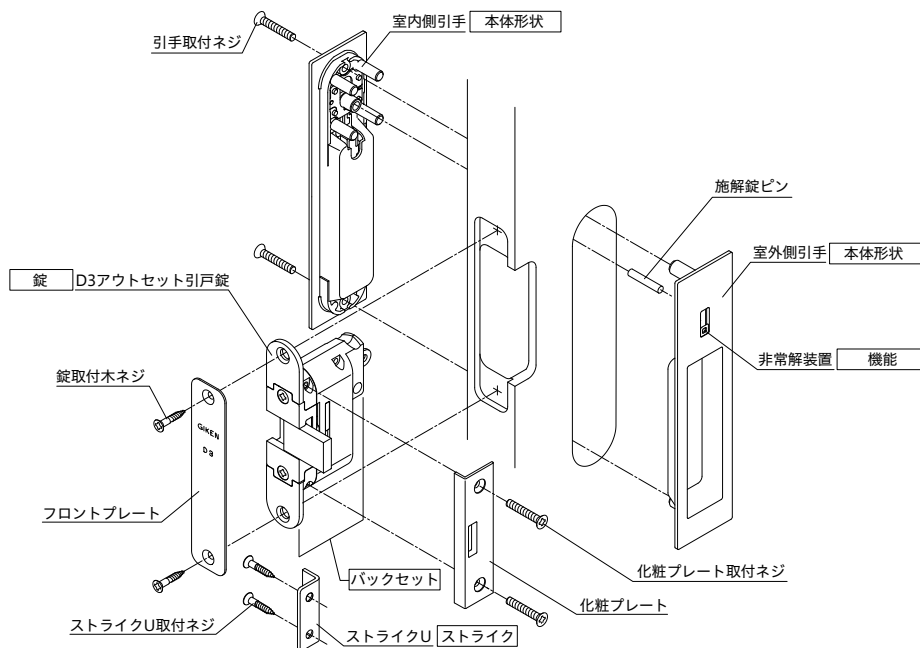

# Set code セットコード

引戸錠・引手品番コードの内容です。

## 引手一体型引戸錠

# DY138K-YK-4CD-Cr

錠	バックセット	ストライク	機能	本体形状	仕上
<b>DY1:</b> 一体型用	<b>38K:</b> 38mm (フロント角) <b>51K:</b> 51mm (フロント角) <b>38R:</b> 38mm (フロント6R) <b>51R:</b> 51mm (フロント6R)	<b>YK:</b> 調整式ストライク(角) <b>Y6:</b> 調整式ストライク(6R)	<b>3:</b> 内締錠 <b>4:</b> 表示錠 <b>5:</b> 簡易シリンダー錠	<b>A:</b> A丸型 <b>BD:</b> B角型 <b>CD:</b> C角型	<b>Cr:</b> クローム <b>N:</b> ニッケル <b>SG:</b> サテンゴールド <b>MS:</b> 塗装シルバー <b>MG:</b> 塗装ゴールド <b>MB:</b> 塗装ブラウン <b>ZB:</b> 塗装つや消しブラック

●標準で28~36mmに対応します。36~40mmの場合、対応する施解錠ピンを無償にて用意いたしますので、扉厚をご指定ください。

仕様・価格

## セパレートタイプ引戸錠

# D238K-YK-4 SCU-Cr

錠	バックセット	ストライク	機能	本体形状	サムターン	仕上
<b>D2:</b> セパレートタイプ 引戸錠用	<b>38K:</b> 38mm (フロント角) <b>51K:</b> 51mm (フロント角) <b>38R:</b> 38mm (フロント6R) <b>51R:</b> 51mm (フロント6R)	<b>YK:</b> 調整式ストライク(角) <b>Y6:</b> 調整式ストライク(6R)	<b>1:</b> 空錠(両面サムターン) <b>3:</b> 内締錠 <b>4:</b> 表示錠 <b>5:</b> 簡易シリンダー錠 <b>F5:</b> GFシリンダー錠	<b>SB:</b> 丸型 <b>SC:</b> 角型	<b>U:</b> 大型サムターン	<b>Cr:</b> クローム <b>N:</b> ニッケル <b>SG:</b> サテンゴールド <b>MS:</b> 塗装シルバー <b>MG:</b> 塗装ゴールド

●両面サムターンについては扉厚対応は28~36mmです。  
※扉厚36~40mmの場合は商品番号の後に(36-40)が付きます。

●対応扉厚：内締錠・表示錠については、標準で28~36mmに対応します。36~40mmの場合、対応する施解錠角芯を無償にて用意いたしますので、扉厚をご指定ください。

●簡易シリンダー錠については扉厚対応が3つに分かれます。商品番号の後に下記のように扉厚をご指定ください。

簡易シリンダー錠	GFシリンダー錠
29~32mm→(29-32)	27~32mm→(27-32)
32~36mm→(32-36)	32~36mm→(32-36)
36~40mm→(36-40)	36~40mm→(36-40)

指定例：D238K-YK-5SCU-Cr(32-36)

## アウトセット引戸錠

# D360R-U-R-3CD-N

錠	バックセット	ストライク	勝手	機能	本体形状	仕上
<b>D3:</b> アウトセット 引戸錠用	<b>60R:</b> 60mm (フロント6R)	<b>U:</b> 専用ストライク	<b>R:</b> 右 <b>L:</b> 左 (P.40参照)	<b>3:</b> 内締錠 <b>4:</b> 表示錠 <b>5:</b> 簡易シリンダー錠	<b>BD:</b> B角型 <b>CD:</b> C角型	<b>Cr:</b> クローム <b>N:</b> ニッケル

●扉厚対応は33~36mmです。

# Price list 引手一体型引戸錠価格表

「本体」と「錠・ストライクセット」を一緒にご指定ください。

## 本体 本体のみ(錠・ストライク別)

### A type

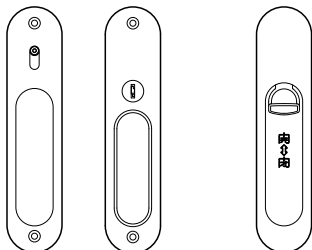

対応扉厚 28~36mm : 36~40mmまで対応する施解錠ピンを無償にて用意いたしますので、扉厚をご指定ください。  
バックセット 38mm : 同価格で51mmも選べます。DY151K-でご指定ください。

	内締錠		表示錠		簡易シリンダー錠
N ニッケル	3A-N	¥4,060	4A-N	¥4,060	5A-N ¥7,880
SG サテンゴールド	3A-SG	¥4,060	4A-SG	¥4,060	5A-SG ¥7,880
MS 塗装シルバー	3A-MS	¥2,750	4A-MS	¥2,750	5A-MS ¥6,740
MG 塗装ゴールド	3A-MG	¥3,300	4A-MG	¥3,300	5A-MG ¥8,090
MB 塗装ブラウン	3A-MB	¥3,300	4A-MB	¥3,300	5A-MB ¥8,090

### B type

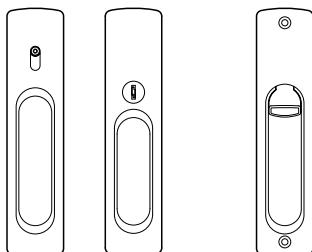

対応扉厚 28~36mm : 36~40mmまで対応する施解錠ピンを無償にて用意いたしますので、扉厚をご指定ください。  
バックセット 38mm : 同価格で51mmも選べます。DY151K-でご指定ください。

	内締錠		表示錠		簡易シリンダー錠
N ニッケル	3BD-N	¥4,590	4BD-N	¥4,590	5BD-N ¥8,440
SG サテンゴールド	3BD-SG	¥4,590	4BD-SG	¥4,590	5BD-SG ¥8,440
MS 塗装シルバー	3BD-MS	¥3,190	4BD-MS	¥3,190	5BD-MS ¥7,150
MG 塗装ゴールド	3BD-MG	¥3,830	4BD-MG	¥3,830	5BD-MG ¥8,580
MB 塗装ブラウン	3BD-MB	¥3,830	4BD-MB	¥3,830	5BD-MB ¥8,580

### C type

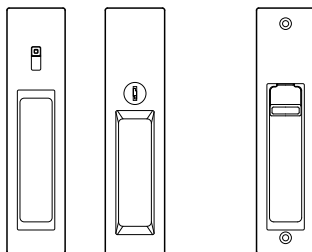

対応扉厚 28~36mm : 36~40mmまで対応する施解錠ピンを無償にて用意いたしますので、扉厚をご指定ください。  
バックセット 38mm : 同価格で51mmも選べます。DY151K-でご指定ください。

	内締錠		表示錠		簡易シリンダー錠
Cr クローム	3CD-Cr	¥5,480	4CD-Cr	¥5,480	5CD-Cr ¥9,660
N ニッケル	3CD-N	¥4,930	4CD-N	¥4,930	5CD-N ¥9,040
SG サテンゴールド	3CD-SG	¥4,930	4CD-SG	¥4,930	5CD-SG ¥9,040
MS 塗装シルバー	3CD-MS	¥3,500	4CD-MS	¥3,500	5CD-MS ¥7,690
MG 塗装ゴールド	3CD-MG	¥4,200	4CD-MG	¥4,200	5CD-MG ¥9,230
MB 塗装ブラウン	3CD-MB	¥4,200	4CD-MB	¥4,200	5CD-MB ¥9,230
ZB 塗装つや消しブラック	3CD-ZB	¥5,230	4CD-ZB	¥5,230	5CD-ZB ¥9,580

## 錠・ストライクセット

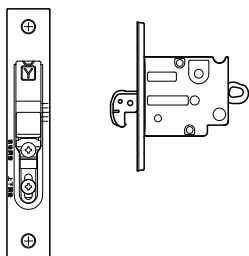

バックセット 38mm DY1 鍵錠・ストライクセット

	ストライクフロント 角		ストライクフロント 6R	
錠フロント 角	DY138K-YK	¥2,380	DY138K-Y6	¥2,380
錠フロント 6R	DY138R-YK	¥2,380	DY138R-Y6	¥2,380

バックセット 51mm DY1 鍵錠・ストライクセット

	ストライクフロント 角		ストライクフロント 6R	
錠フロント 角	DY151K-YK	¥2,380	DY151K-Y6	¥2,380
錠フロント 6R	DY151R-YK	¥2,380	DY151R-Y6	¥2,380

DY1 鍵錠は引手一体型鍵錠専用です。セパレートタイプ鍵錠とは組合せできません。(ストライクは共通品です)



# Price list セパレートタイプ引戸錠価格表

「本体」と「錠・ストライクセット」を一緒にご指定ください。

## 本体 本体のみ(錠・ストライク別)

### SB type

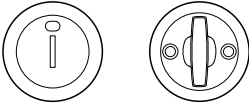

内締錠・表示錠の場合…

対応扉厚28~36mm。36~40mmの場合、対応する施解錠角芯を無償にて用意いたしますので、扉厚をご指定ください。

簡易シリンダー錠の場合…

対応扉厚:29~32mm用(29-32) 32~36mm用(32-36) 36~40mm用(36-40)を各種設定しております。

	内締錠	表示錠	簡易シリンダー錠
SB type — Cr クローム	3SB-Cr ¥3,500	4SB-Cr ¥3,500	5SB-Cr ¥5,390
SBU type	3SBU-Cr ¥3,950	4SBU-Cr ¥3,950	5SBU-Cr ¥5,830
SB type — N ニッケル	3SB-N ¥3,500	4SB-N ¥3,500	5SB-N ¥5,390
SBU type	3SBU-N ¥3,950	4SBU-N ¥3,950	5SBU-N ¥5,830
SB type — SG サテンゴールド	3SB-SG ¥3,500	4SB-SG ¥3,500	5SB-SG ¥5,390
SBU type	3SBU-SG ¥3,950	4SBU-SG ¥3,950	5SBU-SG ¥5,830
SB type — MS 塗装シルバー	3SB-MS ¥2,730	4SB-MS ¥2,730	5SB-MS ¥4,730
SBU type	3SBU-MS ¥3,200	4SBU-MS ¥3,200	5SBU-MS ¥5,180
SB type — MG 塗装ゴールド	3SB-MG ¥3,270	4SB-MG ¥3,270	5SB-MG ¥5,670
SBU type	3SBU-MG ¥3,840	4SBU-MG ¥3,840	5SBU-MG ¥6,210

### SBU type

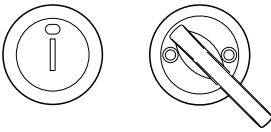

### SC type

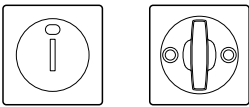

内締錠・表示錠の場合…

対応扉厚28~36mm。36~40mmの場合、対応する施解錠角芯を無償にて用意いたしますので、扉厚をご指定ください。

簡易シリンダー錠の場合…

対応扉厚:29~32mm用(29-32) 32~36mm用(32-36) 36~40mm用(36-40)を各種設定しております。

	内締錠	表示錠	簡易シリンダー錠
SC type — Cr クローム	3SC-Cr ¥3,500	4SC-Cr ¥3,500	5SC-Cr ¥5,390
SCU type	3SCU-Cr ¥3,950	4SCU-Cr ¥3,950	5SCU-Cr ¥5,830
SC type — N ニッケル	3SC-N ¥3,500	4SC-N ¥3,500	5SC-N ¥5,390
SCU type	3SCU-N ¥3,950	4SCU-N ¥3,950	5SCU-N ¥5,830
SC type — SG サテンゴールド	3SC-SG ¥3,500	4SC-SG ¥3,500	5SC-SG ¥5,390
SCU type	3SCU-SG ¥3,950	4SCU-SG ¥3,950	5SCU-SG ¥5,830
SC type — MS 塗装シルバー	3SC-MS ¥2,730	4SC-MS ¥2,730	5SC-MS ¥4,730
SCU type	3SCU-MS ¥3,200	4SCU-MS ¥3,200	5SCU-MS ¥5,180
SC type — MG 塗装ゴールド	3SC-MG ¥3,270	4SC-MG ¥3,270	5SC-MG ¥5,670
SCU type	3SCU-MG ¥3,840	4SCU-MG ¥3,840	5SCU-MG ¥6,210

### SCU type

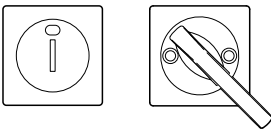

## 錠・ストライクセット

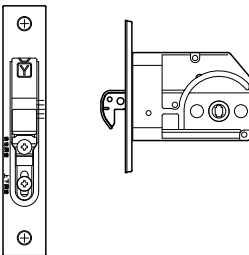

バックセット 38mm D2鎌錠・ストライクセット

	ストライクフロント 角	ストライクフロント 6R
錠フロント 角	D238K-YK ¥3,270	D238K-Y6 ¥3,270
錠フロント 6R	D238R-YK ¥3,270	D238R-Y6 ¥3,270

バックセット 51mm D2鎌錠・ストライクセット

	ストライクフロント 角	ストライクフロント 6R
錠フロント 角	D251K-YK ¥3,270	D251K-Y6 ¥3,270
錠フロント 6R	D251R-YK ¥3,270	D251R-Y6 ¥3,270

D2鎌錠はセパレート引戸錠専用品です。引手一体型鎌錠とは組合せできません。(ストライクは共通品です)

仕様・価格

# Lock 錠

## DY1 引手一体型引戸錠用鎌錠(角又は6R)

引手一体型引戸錠専用です。セパレートタイプ引戸錠では使用できません。 ※写真はフロント6Rタイプ

### DY151(バックセット51mm)



### DY138(バックセット38mm)

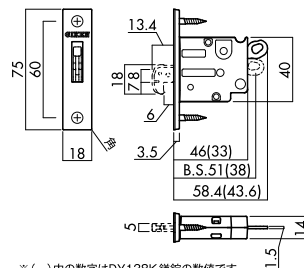

※( )内の数字はDY138K鎌錠の数値です。

## D2 セパレートタイプ引戸錠用鎌錠(角又は6R)

セパレートタイプ引戸錠専用です。引手一体型引戸錠では使用できません。 ※写真はフロント6Rタイプ

### D251(バックセット51mm)



### D238(バックセット38mm)

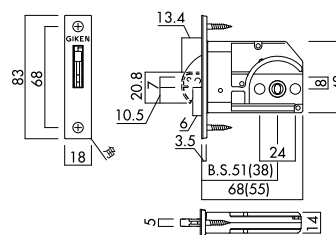

※( )内の数字はD238K引戸錠の数値です。

## D3 アウトセット引戸用錠(6R)

アウトセット引戸錠です。引手一体型引戸錠対応。(セパレートタイプ引戸錠では使用できません。)

### D360(バックセット60mm)

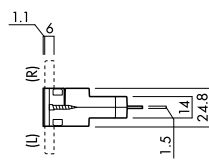
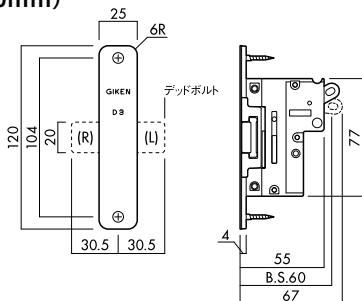

※デッドボルトの向きは(L)(R)で異なります。

デッドボルトの出幅

扉厚	寸法
33mm	14mm
36mm	12.5mm

※写真は左勝手(L)です。

# Strike ストライク

## 引手一体型引戸錠・セパレートタイプ引戸錠共通



### YK 調整ストライク

6R対応可能です。(Y6)

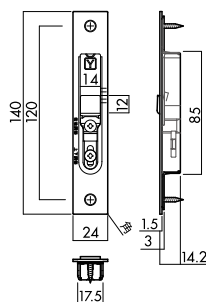

## アウトセット引戸錠用

### Uストライク(標準品)

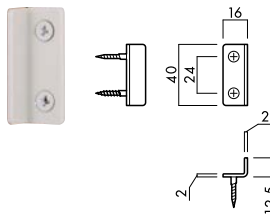

### 面付ストライク(別売品)

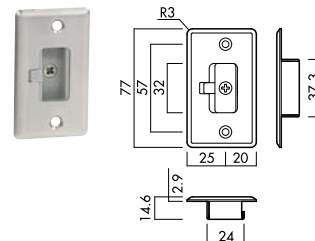

# A type 外觀圖

1A

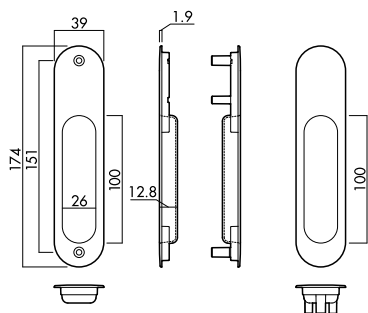

PA1-18

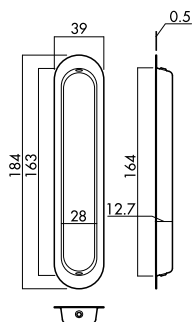

PA1-11

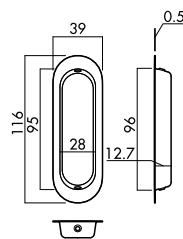

3A/4A(室外)

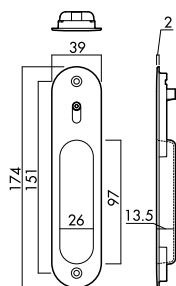

5A(室外)

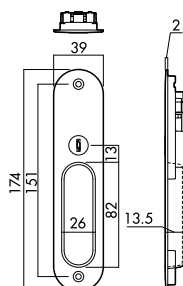

3A/4A/5A(室内)

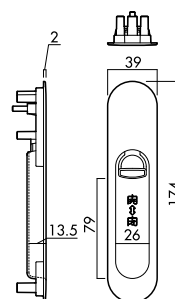

仕様・価格

# B type 外觀圖

1B/1BW/K-1B

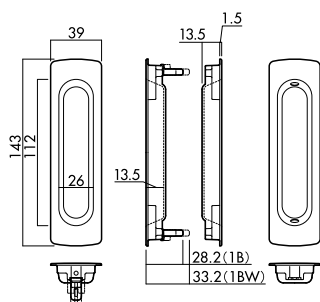

3BD/4BD(室外)

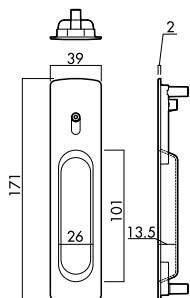

5BD(室外)

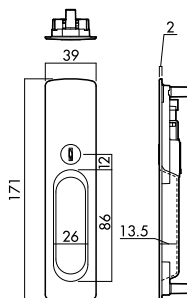

3BD/4BD/5BD(室内)

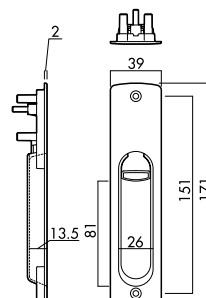

# C type 外観図

1CL/1CLW/K-1CL

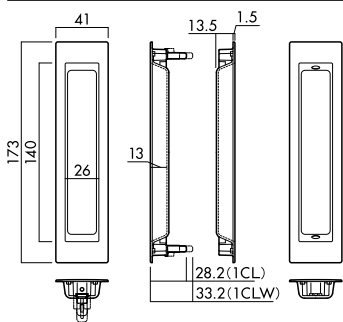

1C/1CW/K-1C

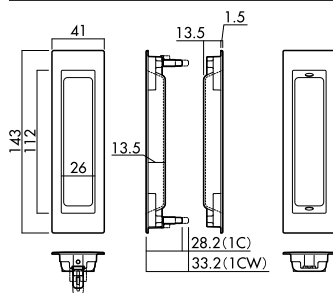

1CT/K-1CT

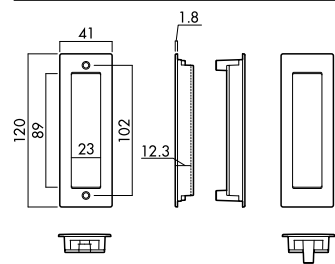

3CD/4CD(室外)

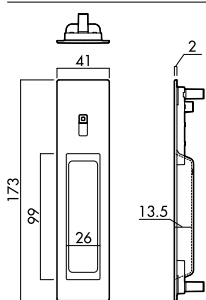

5CD(室外)

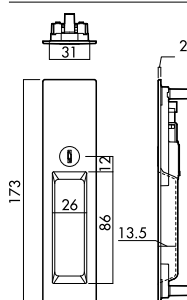

3CD/4CD/5CD(室内)

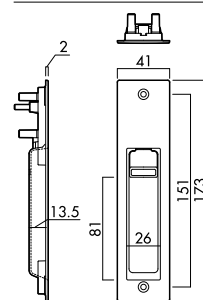

## Process A・B・C type共通 切欠き加工図

枠側加工(YK/Y6調整ストライク)

扉側加工(DY1引手一体型引戸錠用鎌錠+本体)

扉側加工(D3アウトセット引戸用錠+本体)

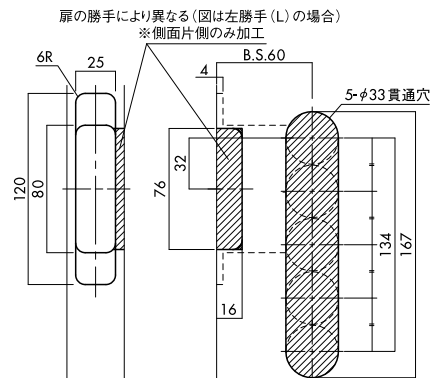
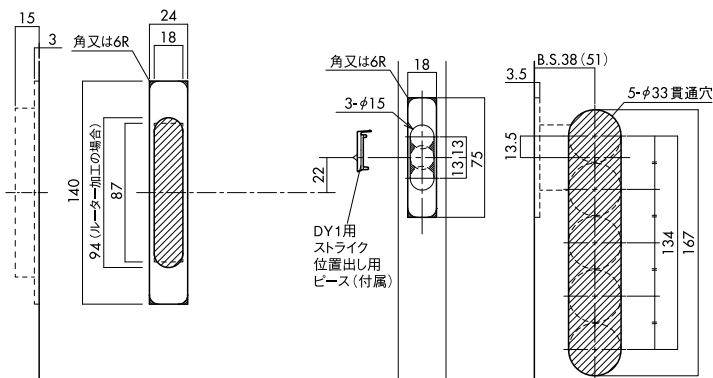

扉側加工(引手のみ)

1A/PA1-18/1CL  
K-1CL

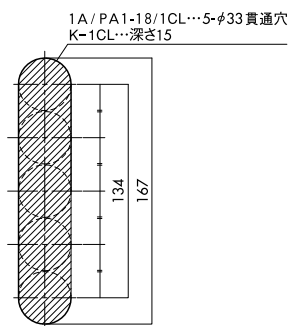

PA1-11

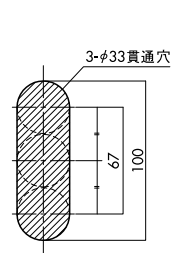

1C/1CW/1B/1BW  
K-1B/K-1C

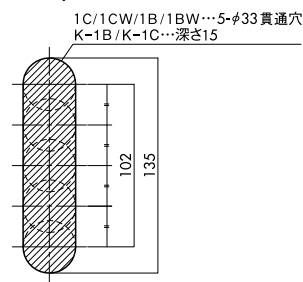

1CT  
K-1CT

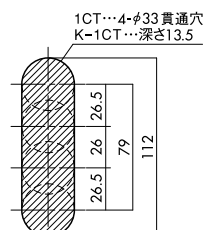

# SB・SBU type 外觀図

1SB(室外)

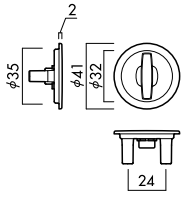

3SB/3SBU(室外)

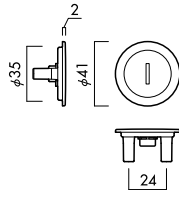

4SB/4SBU(室外)

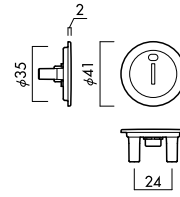

5SB/5SBU(室外)

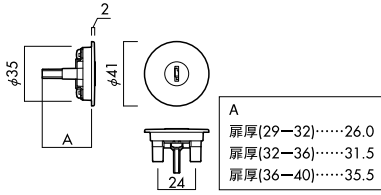

1SB/3SB/4SB/5SB(室内)

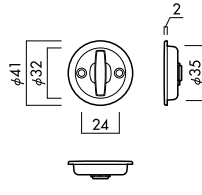

3SBU/4SBU/5SBU(室内)

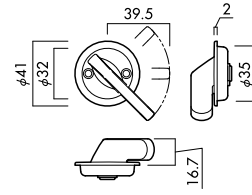

仕様・価格

# SC・SCU type 外觀図

3SC/3SCU(室外)

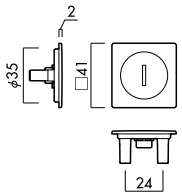

4SC/4SCU(室外)

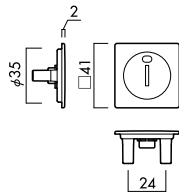

5SC/5SCU(室外)

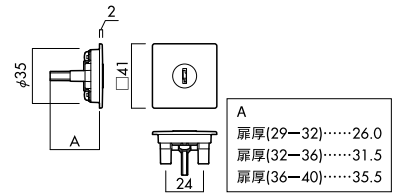

3SC/4SC/5SC(室内)

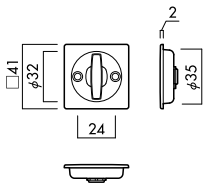

3SCU/4SCU/5SCU(室内)

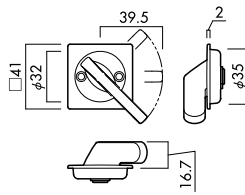

# Process SB・SBU・SC・SCU type共通 切欠き加工図

枠側加工  
(YK/Y6調整ストライク)

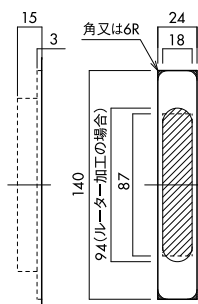

扉側加工  
(D2セパレートタイプ引戸錠用鎌錠+本体)

