

# LEVER HANDLE

series Vol.3



# Long-life quality

何よりも「長く使える安心感」を大切に。

暮らしの中で繰り返し目にふれ、使われる室内錠。

できる限り長く安心してご使用いただけることが第一だと考えています。

飽きのこないデザインに加え、メンテナンスしやすいよう幅広い流通ルートを確立。

川口技研は「長く使える」確かな品質を皆さまにお届けします。



|             |   |          |   |               |    |         |    |
|-------------|---|----------|---|---------------|----|---------|----|
| ラインアップ      | 5 | レバーハンドル  | 9 | 引戸錠・引手        | 31 | 仕様・価格   | 47 |
| ケース錠について    | 7 | mano     |   | 引戸錠・引手の特長     | 33 | レバーハンドル | 49 |
| 仕様表について/ご注意 | 8 | Hi-LEVER |   | 一体型           | 35 | 引戸錠・引手  | 61 |
|             |   |          |   | アウトセット引戸錠     | 39 | 日常管理と   | 69 |
|             |   |          |   | セパレートタイプ      | 41 | メンテナンス  |    |
|             |   |          |   | レバーハンドル引手     | 44 |         |    |
|             |   |          |   | サムターン・GFシリンダー | 45 |         |    |



一般住宅屋内専用

※本カタログ製品は、一般住宅屋内専用です。玄関等の屋外・浴室・事務所・店舗等では使用できません。

# Lever handles レバーハンドル



84N  
P.11



83N  
P.12



82N  
P.13



81  
P.14



81W-R-B M(丸座)  
P.15



81W-R-B SQJ(角座)  
P.16



81W-R-B YBJ(横長角座)  
P.17



301(プッシュプル錠)  
P.18



66A  
P.19



66A MS  
P.20



65A  
P.21



65A MS/ZB  
P.22



62A  
P.23



62A MS/ZB  
P.24



52  
P.25



43  
P.26



42  
P.27



33  
P.28



32  
P.29



戸襖錠  
P.30

ハンドルと座の組み合わせは自由にできます。(301・戸襖錠は除く)  
※生産終了品についてはホームページをご覧ください。

# Sliding door locks / Pull handles 引戸錠・引手



一体型 A type  
P.35



一体型 B type  
P.36

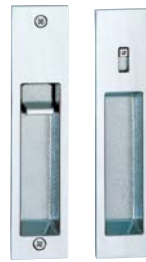

一体型 C type  
P.37



空錠引手 C type  
P.38



アウトセット引戸錠  
P.39



SB type  
P.41



SBU type  
P.41



SC type  
P.42



SCU type  
P.42



1SB type  
P.43



バーハンドル引手  
P.44

廃番予定品

# Thumb turn / GF cylinder サムターン・GFシリンダー



サムターンシリーズ  
P.45



GFシリンダーシリーズ  
P.46

レバー  
ハンドル  
mano  
Hi-LEVER

引戸錠・  
引手

サムターン  
シリーズ・  
GFシリンダー  
シリーズ

仕様・価格

日常管理と  
メンテナンス

# Case locks ケース錠について (ケース錠のおすすめ)

レバーハンドル用の錠には「ケース錠」と「チューブラ錠」の2種類があります。  
新規でお取付けの場合は、耐久性の高いケース錠を推奨します。

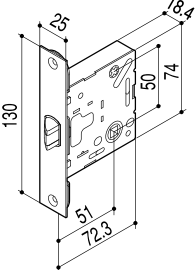
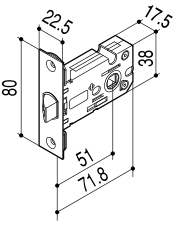
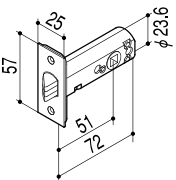
| 外観寸法   | 用途                      | 施錠機能  | 錠本体の製法                 | 使用扉の質量の目安    | ※開閉試験 | 操作感          |
|--|-------------------------|---|------------------------|--------------|-------|--------------|
| <b>LVSケース錠</b><br>ケース錠は大きなスペースを活かし、シンプルな構造で耐久性の向上を図った製品です。新規の建具にご採用頂いております。<br>                           | 一般住宅の<br>屋内専用<br>(浴室不可) | 錠内部で<br>施錠するタイプ   | 破損しにくい<br>鋼板のプレス<br>成形 | 普通<br>40kg以下 | 40万回  | 重みのある<br>操作感 |
| <b>LSミニケース錠</b><br>チューブラ錠の後継機種で、一般住宅屋内用として軽量ドアにご採用いただけます。<br>   |                         | 錠内部には<br>施錠機能がないため<br>施錠機能付きの座<br>(小判座・角長座等)と<br>組み合わせて使用 |                        | 軽量<br>25kg以下 |       | 軽い<br>操作感    |
| <b>8STチューブラ錠</b><br>チューブラ錠は取付加工の容易さが特徴の製品です。取替用として販売しております。<br>※チューブラ錠を取替える場合、LSミニケース錠への取替を推奨いたします。<br> | 取替専用                    |   | 亜鉛合金の<br>ダイキャスト        |              | 20万回  |              |

※開閉試験はJIS規格に基づく自社試験データ

## メンテナンスが必要な状態

- ①適切な取付けが行われていない  
指定外の取付け穴加工、錠の角穴と座のレバーハンドル軸のズレ、ネジの締め込み不足。
- ②適切なメンテナンスが行われていない  
ハンドルや座のネジが緩んだ状態。ネジが緩んでいないか日常的に確認し、緩んでいたら締め直すといったメンテナンスを行うように心がけてください。
- ③乱暴な操作  
レバーハンドルが下がりきらない状態で開く動作を繰り返し行う等。
- ④錠に大きな負担がかかる場合  
重量のあるドア、強力なドアクローザー付きのドア、トイレ等の個室内からドアに対して風圧等により押される等。  
LVSケース錠は施錠状態でドアを閉じると錠の破損の原因となります。

正常

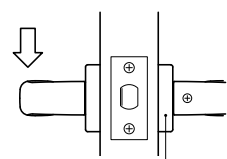

座がしっかり固定され、ハンドルを受け止める。

異常

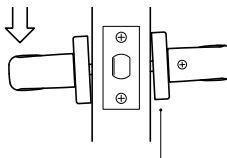

座が緩むと、ハンドルに異常な力がかかった場合、錠本体にダメージが加わる。

## お取替えの目安

一般的なお取替えの目安は10年です。錠は適切な施工・ご使用・お手入れをしていただいても、ご使用の環境によっては機能の維持に限界があります。お取替え目安を過ぎて使用し続けた場合、経年劣化等により錠本来の機能が損なわれ、閉じ込め等の思わぬ事態に繋がる恐れがありますので、定期的なお取替えをお勧めします。(日本ロック工業会では、10年を目安にお取替えを推奨しています。)



# Specifications / Notice and Caution 仕様表について/ご注意

## レバーハンドル

対応するケース錠と機能種類ごとに品番と価格を掲載しております。価格はセット価格です。  
個別にオーダーする際はP.49のセット内容、P.50のセットコードと機能、P.51-52の価格表を参照ください。

| ケース錠仕様     | 機能      | 丸座クローム                 | 角座クローム                    | 横長角座クローム                  |
|------------|---------|------------------------|---------------------------|---------------------------|
| LSミニケース錠仕様 | 空錠      | LS-84N-1M-Cr ¥6,200    | LS-84N-1SQJ-Cr ¥7,120     | LS-84N-1YBJ-Cr ¥7,900     |
|            | 空錠      | LVS-84N-1M-Cr ¥7,200   | LVS-84N-1SQJ-Cr ¥8,120    | LVS-84N-1YBJ-Cr ¥8,900    |
|            | 内締錠     | LVS-84N-3ND-Cr ¥8,810  | LVS-84N-3NDSQJ-Cr ¥9,730  | LVS-84N-3NDYBJ-Cr ¥10,510 |
| 丸サムターン座    | 表示錠     | LVS-84N-4ND-Cr ¥8,810  | LVS-84N-4NDSQJ-Cr ¥9,730  | LVS-84N-4NDYBJ-Cr ¥10,510 |
|            | シリンダー錠  | LVS-84N-F5D-Cr ¥14,590 | LVS-84N-F5DSQJ-Cr ¥15,380 | LVS-84N-F5DYBJ-Cr ¥16,190 |
|            | 内締錠     | -                      | LVS-84N-3PSQJ-Cr ¥10,680  | LVS-84N-3PYBJ-Cr ¥11,650  |
| LVSケース錠仕様  | 表示錠     | -                      | LVS-84N-4PSQJ-Cr ¥10,680  | LVS-84N-4PYBJ-Cr ¥11,650  |
|            | シリンダー錠  | -                      | LVS-84N-F5PSQJ-Cr ¥16,370 | LVS-84N-F5PYBJ-Cr ¥17,390 |
|            | 角サムターン座 | -                      | -                         | -                         |



## 引戸錠・引手

対応するケース対応扉厚と機能種類ごとに品番と価格を掲載しております。価格はセット価格です。  
個別に発注する際はP.61のセット内容、P.62のセットコード、P.63-64の価格表を参照ください。

| 対応扉厚    | 機能             | N ニッケル                 | SG サテンゴールド              | MS 塗装シルバー              | MG 塗装ゴールド               | MB 塗装ブラウン               |
|---------|----------------|------------------------|-------------------------|------------------------|-------------------------|-------------------------|
| 28~36mm | バックセット<br>38mm |                        |                         |                        |                         |                         |
|         | 内締錠            | DY138K-YK-3A-N ¥6,440  | DY138K-YK-3A-SG ¥6,440  | DY138K-YK-3A-MS ¥5,130 | DY138K-YK-3A-MG ¥5,680  | DY138K-YK-3A-MB ¥5,680  |
|         | 表示錠            | DY138K-YK-4A-N ¥6,440  | DY138K-YK-4A-SG ¥6,440  | DY138K-YK-4A-MS ¥5,130 | DY138K-YK-4A-MG ¥5,680  | DY138K-YK-4A-MB ¥5,680  |
|         | 簡易シリンダー錠       | DY138K-YK-5A-N ¥10,260 | DY138K-YK-5A-SG ¥10,260 | DY138K-YK-5A-MS ¥9,120 | DY138K-YK-5A-MG ¥10,470 | DY138K-YK-5A-MB ¥10,470 |

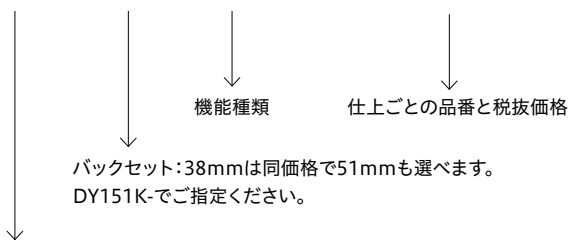

対応扉厚:標準で28~36mmに対応します。36~40mmの場合、対応する施錠錠ピンを無償にて用意いたしますので、扉厚をご指定ください。

## ⚠ カタログに関するご注意

- ・業者様専用カタログのため表示価格に消費税は含まれておりません。
- ・本カタログ掲載商品はすべて一般住宅屋内専用です。玄関等の屋外・浴室・事務所・店舗等では使用できません。
- ・本カタログ掲載写真は印刷の関係上、商品実物と色味が異なる場合があります。
- ・本カタログ掲載内容の無断転載・複写・転写を禁じます。
- ・本カタログ掲載商品は、2024年9月現在のものです。商品改良のため予告なく仕様変更を行うことがありますのでご了承ください。

Lever handles



**mano**<sup>®</sup>  
series



**Hi-LEVER**  
Series

# Lever handles

レバーハンドル

幅広い内装に対応するバリエーション。

グッドデザイン賞受賞商品をはじめ、  
多彩なフォルム、色、素材使いから選べるレバーハンドル。  
さまざまなインテリアに調和する洗練されたデザインで、  
空間づくりをさりげなくお手伝いします。

# 84N



84N-1M-Cr

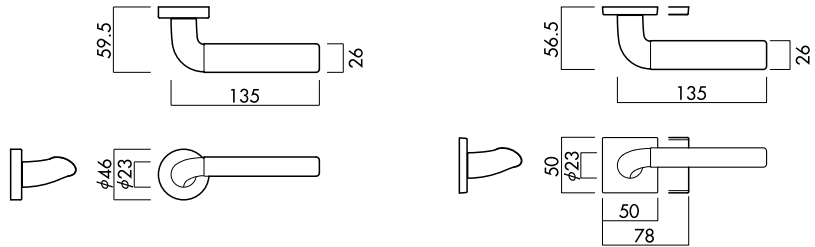

材 質：亜鉛合金+アルミ合金  
 表面仕上：メッキ(N色のみ+クリアー仕上)  
 仕 上：1カラー(Cr+N)  
 バックセット：51mm  
 扉厚対応：丸座28~40mm  
 角座33~40mm  
 横長角座33~40mm

■仕様・セット価格表 →P.49~P.52



クローム+ニッケル  
84N-3ND-Cr  
内締錠



クローム+ニッケル  
84N-4NDSQJ-Cr  
表示錠



クローム+ニッケル  
84N-4PYBJ-Cr  
表示錠

| ケース錠仕様     | 機能     | 丸座クローム                 | 角座クローム                    | 横長角座クローム                  |
|------------|--------|------------------------|---------------------------|---------------------------|
| LSミニケース錠仕様 | 空錠     | LS-84N-1M-Cr ¥6,200    | LS-84N-1SQJ-Cr ¥7,120     | LS-84N-1YBJ-Cr ¥7,900     |
|            | 空錠     | LVS-84N-1M-Cr ¥7,200   | LVS-84N-1SQJ-Cr ¥8,120    | LVS-84N-1YBJ-Cr ¥8,900    |
|            | 内締錠    | LVS-84N-3ND-Cr ¥8,810  | LVS-84N-3NDSQJ-Cr ¥9,730  | LVS-84N-3NDYBJ-Cr ¥10,510 |
| 丸サムターン座    | 表示錠    | LVS-84N-4ND-Cr ¥8,810  | LVS-84N-4NDSQJ-Cr ¥9,730  | LVS-84N-4NDYBJ-Cr ¥10,510 |
|            | シリンダー錠 | LVS-84N-F5D-Cr ¥14,590 | LVS-84N-F5DSQJ-Cr ¥15,380 | LVS-84N-F5DYBJ-Cr ¥16,190 |
| LVSケース錠仕様  | 内締錠    | -                      | LVS-84N-3PSQJ-Cr ¥10,680  | LVS-84N-3PYBJ-Cr ¥11,650  |
|            | 表示錠    | -                      | LVS-84N-4PSQJ-Cr ¥10,680  | LVS-84N-4PYBJ-Cr ¥11,650  |
|            | シリンダー錠 | -                      | LVS-84N-F5PSQJ-Cr ¥16,370 | LVS-84N-F5PYBJ-Cr ¥17,390 |

※SQJ角座、YBJ横長角座は樹脂製カバーです。

# 83N



83N-15SQJ-Cr

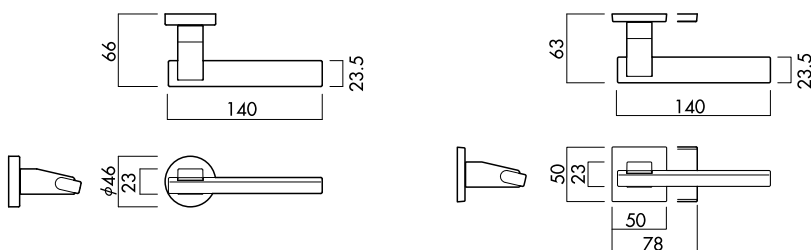

材 質：亜鉛合金+アルミ合金  
表面仕上：メッキ(N色のみ+クリアー仕上)  
仕 上：1カラー-(Cr+N)  
バックセット：51mm  
扉厚対応：丸座28~40mm  
角座33~40mm  
横長角座33~40mm

■仕様・セット価格表 →P.49~P.52



クローム+ニッケル  
83N-3ND-Cr  
内締錠



クローム+ニッケル  
83N-4PSQJ-Cr  
表示錠



クローム+ニッケル  
83N-F5PYBJ-Cr  
シリンダー錠

| ケース錠仕様     | 機能     | 丸座クローム                 | 角座クローム                    | 横長角座クローム                  |
|------------|--------|------------------------|---------------------------|---------------------------|
| LSミニケース錠仕様 | 空錠     | LS-83N-1M-Cr ¥6,200    | LS-83N-15QJ-Cr ¥7,120     | LS-83N-1YBJ-Cr ¥7,900     |
|            | 空錠     | LVS-83N-1M-Cr ¥7,200   | LVS-83N-15QJ-Cr ¥8,120    | LVS-83N-1YBJ-Cr ¥8,900    |
|            | 内締錠    | LVS-83N-3ND-Cr ¥8,810  | LVS-83N-3NDSQJ-Cr ¥9,730  | LVS-83N-3NDYBJ-Cr ¥10,510 |
| 丸サムターン座    | 表示錠    | LVS-83N-4ND-Cr ¥8,810  | LVS-83N-4NDSQJ-Cr ¥9,730  | LVS-83N-4NDYBJ-Cr ¥10,510 |
|            | シリンダー錠 | LVS-83N-F5D-Cr ¥14,590 | LVS-83N-F5DSQJ-Cr ¥15,380 | LVS-83N-F5DYBJ-Cr ¥16,190 |
| LVSケース錠仕様  | 内締錠    | -                      | LVS-83N-3PSQJ-Cr ¥10,680  | LVS-83N-3PYBJ-Cr ¥11,650  |
|            | 表示錠    | -                      | LVS-83N-4PSQJ-Cr ¥10,680  | LVS-83N-4PYBJ-Cr ¥11,650  |
|            | シリンダー錠 | -                      | LVS-83N-F5PSQJ-Cr ¥16,370 | LVS-83N-F5PYBJ-Cr ¥17,390 |

※SQJ角座、YBJ横長角座は樹脂製カバーです。

# 82N



82N-15SQJ-Cr

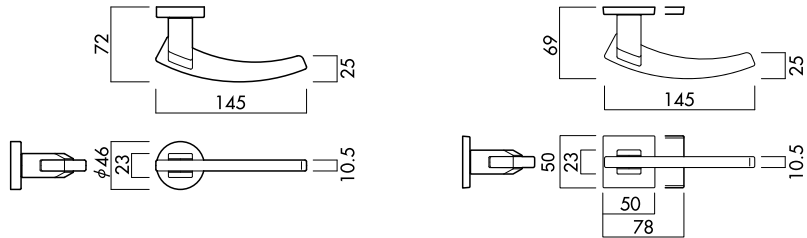

材 質：亜鉛合金+アルミ合金  
 表面仕上：メッキ(N色のみ+クリアー仕上)  
 仕 上：1カラー(Cr+N)  
 バックセット：51mm  
 扉厚対応：丸座28~40mm  
                   角座33~40mm  
                   横長角座33~40mm

■仕様・セット価格表 →P.49~P.52



クローム+ニッケル  
82N-3ND-Cr  
内締錠



クローム+ニッケル  
82N-3PSQJ-Cr  
内締錠



クローム+ニッケル  
82N-4PYBJ-Cr  
表示錠

| ケース錠仕様     | 機能     | 丸座クローム                 | 角座クローム                    | 横長角座クローム                  |
|------------|--------|------------------------|---------------------------|---------------------------|
| LSミニケース錠仕様 | 空錠     | LS-82N-1M-Cr ¥6,200    | LS-82N-1SQJ-Cr ¥7,120     | LS-82N-1YBJ-Cr ¥7,900     |
|            | 空錠     | LVS-82N-1M-Cr ¥7,200   | LVS-82N-1SQJ-Cr ¥8,120    | LVS-82N-1YBJ-Cr ¥8,900    |
|            | 内締錠    | LVS-82N-3ND-Cr ¥8,810  | LVS-82N-3NDSQJ-Cr ¥9,730  | LVS-82N-3NDYBJ-Cr ¥10,510 |
| 丸サムターン座    | 表示錠    | LVS-82N-4ND-Cr ¥8,810  | LVS-82N-4NDSQJ-Cr ¥9,730  | LVS-82N-4NDYBJ-Cr ¥10,510 |
|            | シリンダー錠 | LVS-82N-F5D-Cr ¥14,590 | LVS-82N-F5DSQJ-Cr ¥15,380 | LVS-82N-F5DYBJ-Cr ¥16,190 |
| LVSケース錠仕様  | 内締錠    | -                      | LVS-82N-3PSQJ-Cr ¥10,680  | LVS-82N-3PYBJ-Cr ¥11,650  |
|            | 表示錠    | -                      | LVS-82N-4PSQJ-Cr ¥10,680  | LVS-82N-4PYBJ-Cr ¥11,650  |
|            | シリンダー錠 | -                      | LVS-82N-F5PSQJ-Cr ¥16,370 | LVS-82N-F5PYBJ-Cr ¥17,390 |

※SQJ角座、YBJ横長角座は樹脂製カバーです。

# 81



81-1M-Cr

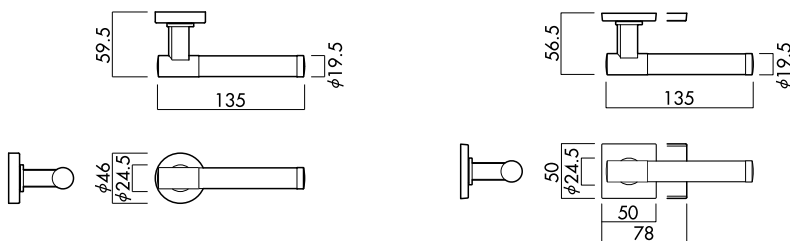

材 質：亜鉛合金[メッキ]  
表面仕上：ステンレスパイプ[生地]  
仕 上：1カラー(Cr+SUS)  
バックセット：51mm  
扉厚対応：丸座28~40mm  
角座33~40mm  
横長角座33~40mm

■仕様・セット価格表 →P.49~P.52



クローム+ステンレス  
81-3ND-Cr  
内締錠



クローム+ステンレス  
81-3NDSQJ-Cr  
内締錠



クローム+ステンレス  
81-4PSQJ-Cr  
表示錠

| ケース錠仕様     | 機能     | 丸座クローム        |         | 角座クローム           |         | 横長角座クローム         |         |
|------------|--------|---------------|---------|------------------|---------|------------------|---------|
| LSミニケース錠仕様 | 空錠     | LS-81-1M-Cr   | ¥7,740  | LS-81-1SQJ-Cr    | ¥8,660  | LS-81-1YBJ-Cr    | ¥9,440  |
|            | 空錠     | LVS-81-1M-Cr  | ¥8,740  | LVS-81-1SQJ-Cr   | ¥9,660  | LVS-81-1YBJ-Cr   | ¥10,440 |
|            | 内締錠    | LVS-81-3ND-Cr | ¥10,350 | LVS-81-3NDSQJ-Cr | ¥11,270 | LVS-81-3NDYBJ-Cr | ¥12,050 |
| 丸サムターン座    | 表示錠    | LVS-81-4ND-Cr | ¥10,350 | LVS-81-4NDSQJ-Cr | ¥11,270 | LVS-81-4NDYBJ-Cr | ¥12,050 |
|            | シリンダー錠 | LVS-81-F5D-Cr | ¥16,130 | LVS-81-F5DSQJ-Cr | ¥16,920 | LVS-81-F5DYBJ-Cr | ¥17,730 |
| LVSケース錠仕様  | 内締錠    | -             | -       | LVS-81-3PSQJ-Cr  | ¥12,220 | LVS-81-3PYBJ-Cr  | ¥13,190 |
|            | 表示錠    | -             | -       | LVS-81-4PSQJ-Cr  | ¥12,220 | LVS-81-4PYBJ-Cr  | ¥13,190 |
|            | シリンダー錠 | -             | -       | LVS-81-F5PSQJ-Cr | ¥17,910 | LVS-81-F5PYBJ-Cr | ¥18,930 |

※SQJ角座、YBJ横長角座は樹脂製カバーです。

W・R・B(丸座)

81



81W-1M-Cr



樹脂含浸積層強化木  
薄板を重ねてフェノール樹脂  
を含浸・圧縮する事で、強度と  
品質の安定性を高めました。

木部カラー



W:ホワイトティッシュブラウン



R:レディッシュブラウン



B:ブラックティッシュブラウン

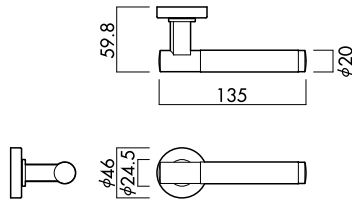

材 質：亜鉛合金[メッキ]  
表面仕上：木部[樹脂含浸積層強化木]  
仕 上：1カラー×木部3カラー  
バックセット：51mm  
扉厚対応：丸座28～40mm

■ 仕様・セット価格表 →P.49～P.52



クローム+  
ホワイトティッシュブラウン  
81W-3ND-Cr  
内締錠



クローム+  
レディッシュブラウン  
81R-4ND-Cr  
表示錠



クローム+  
ブラックティッシュブラウン  
81B-F5D-Cr  
シリンダー錠

| ケース錠仕様     | 機能     | 丸座クローム<br>+ホワイトティッシュブラウン | 丸座クローム<br>+レディッシュブラウン  | 丸座クローム<br>+ブラックティッシュブラウン |
|------------|--------|--------------------------|------------------------|--------------------------|
| LSミニケース錠仕様 | 空錠     | LS-81W-1M-Cr ¥12,450     | LS-81R-1M-Cr ¥11,390   | LS-81B-1M-Cr ¥11,950     |
|            | 空錠     | LVS-81W-1M-Cr ¥13,450    | LVS-81R-1M-Cr ¥12,390  | LVS-81B-1M-Cr ¥12,950    |
| LVSケース錠仕様  | 内締錠    | LVS-81W-3ND-Cr ¥15,060   | LVS-81R-3ND-Cr ¥14,000 | LVS-81B-3ND-Cr ¥14,560   |
|            | 表示錠    | LVS-81W-4ND-Cr ¥15,060   | LVS-81R-4ND-Cr ¥14,000 | LVS-81B-4ND-Cr ¥14,560   |
|            | シリンダー錠 | LVS-81W-F5D-Cr ¥20,840   | LVS-81R-F5D-Cr ¥19,780 | LVS-81B-F5D-Cr ¥20,340   |



W・R・B(角座)

## 81sqJ



樹脂含浸積層強化木  
薄板を重ねてフェノール樹脂  
を含浸・圧縮する事で、強度と  
品質の安定性を高めました。

木部カラー



W:ホワイティッシュブラウン



R:レディッシュブラウン



B:ブラックッシュブラウン

材 質:亜鉛合金[メッキ]

表面仕上:木部[樹脂含浸積層強化木]

仕 上:1カラー×木部3カラー

バックセット:51mm

扉厚対応:角座33~40mm

■ 仕様・セット価格表 →P.49~P.52

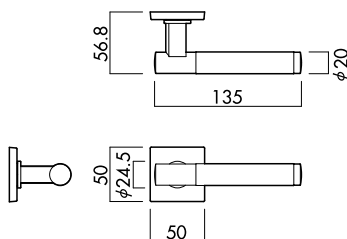

81R-1SQJ-Cr

クローム+  
ホワイティッシュブラウン  
81W-3PSQJ-Cr  
内締錠クローム+  
レディッシュブラウン  
81R-4PSQJ-Cr  
表示錠クローム+  
ブラックッシュブラウン  
81B-F5PSQJ-Cr  
シリンダー錠

| ケース錠仕様     | 機能     | 角座クローム<br>+ホワイティッシュブラウン   | 角座クローム<br>+レディッシュブラウン     | 角座クローム<br>+ブラックッシュブラウン    |
|------------|--------|---------------------------|---------------------------|---------------------------|
| LSミニケース錠仕様 | 空錠     | LS-81W-1SQJ-Cr ¥13,370    | LS-81R-1SQJ-Cr ¥12,310    | LS-81B-1SQJ-Cr ¥12,870    |
|            | 空錠     | LVS-81W-1SQJ-Cr ¥14,370   | LVS-81R-1SQJ-Cr ¥13,310   | LVS-81B-1SQJ-Cr ¥13,870   |
|            | 内締錠    | LVS-81W-3NDSQJ-Cr ¥15,980 | LVS-81R-3NDSQJ-Cr ¥14,920 | LVS-81B-3NDSQJ-Cr ¥15,480 |
| 丸サムターン座    | 表示錠    | LVS-81W-4NDSQJ-Cr ¥15,980 | LVS-81R-4NDSQJ-Cr ¥14,920 | LVS-81B-4NDSQJ-Cr ¥15,480 |
|            | シリンダー錠 | LVS-81W-F5DSQJ-Cr ¥21,630 | LVS-81R-F5DSQJ-Cr ¥20,570 | LVS-81B-F5DSQJ-Cr ¥21,130 |
| LVSケース錠仕様  | 内締錠    | LVS-81W-3PSQJ-Cr ¥16,930  | LVS-81R-3PSQJ-Cr ¥15,870  | LVS-81B-3PSQJ-Cr ¥16,430  |
|            | 表示錠    | LVS-81W-4PSQJ-Cr ¥16,930  | LVS-81R-4PSQJ-Cr ¥15,870  | LVS-81B-4PSQJ-Cr ¥16,430  |
|            | シリンダー錠 | LVS-81W-F5PSQJ-Cr ¥22,620 | LVS-81R-F5PSQJ-Cr ¥21,560 | LVS-81B-F5PSQJ-Cr ¥22,120 |

※SQJ角座は樹脂製カバーです。

W・R・B(横長角座)

# 81YBJ



81B-1YBJ-Cr



樹脂含浸積層強化木  
薄板を重ねてフェノール樹脂  
を含浸・圧縮する事で、強度と  
品質の安定性を高めました。

木部カラー



W:ホワイティッシュブラウン



R:レディッシュブラウン



B:ブラックッシュブラウン

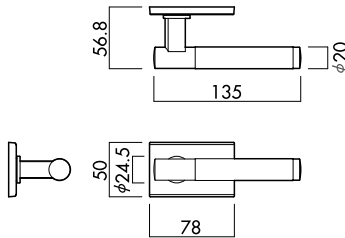

材 質：亜鉛合金[メッキ]  
表面仕上：木部[樹脂含浸積層強化木]  
仕 上：1カラー×木部3カラー  
バックセット：51mm  
扉厚対応：横長角座33～40mm  
■仕様・セット価格表 →P.49～P.52



クローム+  
ホワイティッシュブラウン  
81W-3PYBJ-Cr  
内締錠



クローム+  
レディッシュブラウン  
81R-4PYBJ-Cr  
表示錠



クローム+  
ブラックッシュブラウン  
81B-F5PYBJ-Cr  
シリンダー錠

| ケース錠仕様     | 機能     | 横長角座クローム<br>+ホワイティッシュブラウン | 横長角座クローム<br>+レディッシュブラウン   | 横長角座クローム<br>+ブラックッシュブラウン  |
|------------|--------|---------------------------|---------------------------|---------------------------|
| LSミニケース錠仕様 | 空錠     | LS-81W-1YBJ-Cr ¥14,150    | LS-81R-1YBJ-Cr ¥13,090    | LS-81B-1YBJ-Cr ¥13,650    |
|            | 空錠     | LVS-81W-1YBJ-Cr ¥15,150   | LVS-81R-1YBJ-Cr ¥14,090   | LVS-81B-1YBJ-Cr ¥14,650   |
|            | 内締錠    | LVS-81W-3NDYBJ-Cr ¥16,760 | LVS-81R-3NDYBJ-Cr ¥15,700 | LVS-81B-3NDYBJ-Cr ¥16,260 |
| 丸サムターン座    | 表示錠    | LVS-81W-4NDYBJ-Cr ¥16,760 | LVS-81R-4NDYBJ-Cr ¥15,700 | LVS-81B-4NDYBJ-Cr ¥16,260 |
|            | シリンダー錠 | LVS-81W-F5DYBJ-Cr ¥22,440 | LVS-81R-F5DYBJ-Cr ¥21,380 | LVS-81B-F5DYBJ-Cr ¥21,940 |
| LVSケース錠仕様  | 内締錠    | LVS-81W-3PYBJ-Cr ¥17,900  | LVS-81R-3PYBJ-Cr ¥16,840  | LVS-81B-3PYBJ-Cr ¥17,400  |
|            | 表示錠    | LVS-81W-4PYBJ-Cr ¥17,900  | LVS-81R-4PYBJ-Cr ¥16,840  | LVS-81B-4PYBJ-Cr ¥17,400  |
|            | シリンダー錠 | LVS-81W-F5PYBJ-Cr ¥23,640 | LVS-81R-F5PYBJ-Cr ¥22,580 | LVS-81B-F5PYBJ-Cr ¥23,140 |

※YBJ横長角座は樹脂製カバーです。

受注生産品  
(納期約1ヶ月)

レバー  
ハンドル  
mano

# プッシュプル錠 301



施錠時には「デッドボルト」で  
固定しますので、確実に施錠  
できます。



301-1M-Cr

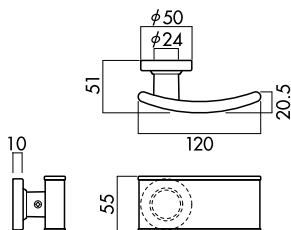

材 質：亜鉛合金[メッキ]  
表面仕上：ステンスプレート[クリアー仕上]  
仕 上：1カラー (Cr+SUS)  
バックセット：51mm  
扉厚対応：丸座30~40mm



クローム+ステンレス  
PPV-301-3ND-Cr  
内締錠



クローム+ステンレス  
PPV-301-4ND-Cr  
表示錠



クローム+ステンレス  
PPV-301-F5D-Cr  
シリンダー錠

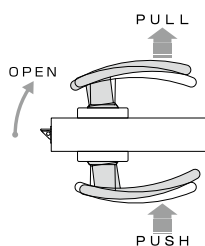

| 機能     | 丸座クローム                 |
|--------|------------------------|
| 空錠     | PPV-301-1M-Cr ¥11,130  |
| 内締錠    | PPV-301-3ND-Cr ¥12,960 |
| 表示錠    | PPV-301-4ND-Cr ¥12,960 |
| シリンダー錠 | PPV-301-F5D-Cr ¥18,400 |

※プッシュプル錠は、他のレバーシリーズ(LVSケース錠)と同一のドア切欠き加工となっていますのでレバーハンドルからプッシュプルハンドルへの交換が容易です。(切欠き加工図はP.59)

# 66A



66A-1M-Cr

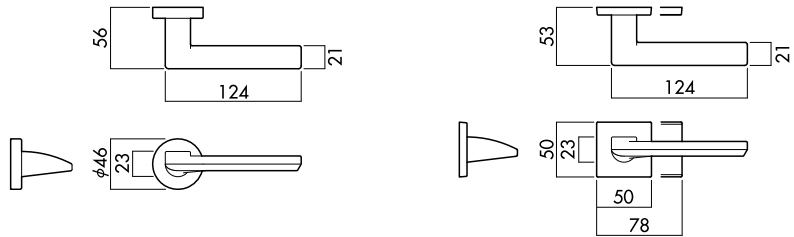

材 質：アルミ合金  
 表面仕上：メッキ(N色のみ+クリアー仕上)  
 仕 上：2カラー(Cr・N)  
 バックセット：51mm  
 扉厚対応：丸座28~40mm  
 角座33~40mm  
 横長角座33~40mm

■ 仕様・セット価格表 →P.49~P.52



ニッケル  
66A-4ND-N  
表示錠



クローム  
66A-3PSQJ-Cr  
内締錠



ニッケル  
66A-4PYBJ-N  
サムターン(内側)



| ケース錠仕様     | 機能     | 丸座クローム                    | 丸座ニッケル                   | 角座クローム                       | 角座ニッケル                      | 横長角座クローム                     | 横長角座ニッケル                    |
|------------|--------|---------------------------|--------------------------|------------------------------|-----------------------------|------------------------------|-----------------------------|
| LSミニケース錠仕様 | 空錠     | LS-66A-1M-Cr<br>¥4,740    | LS-66A-1M-N<br>¥4,400    | LS-66A-1SQJ-Cr<br>¥5,660     | LS-66A-1SQJ-N<br>¥5,660     | LS-66A-1YBJ-Cr<br>¥6,440     | LS-66A-1YBJ-N<br>¥6,440     |
|            | 空錠     | LVS-66A-1M-Cr<br>¥5,740   | LVS-66A-1M-N<br>¥5,400   | LVS-66A-1SQJ-Cr<br>¥6,660    | LVS-66A-1SQJ-N<br>¥6,660    | LVS-66A-1YBJ-Cr<br>¥7,440    | LVS-66A-1YBJ-N<br>¥7,440    |
|            | 内締錠    | LVS-66A-3ND-Cr<br>¥7,350  | LVS-66A-3ND-N<br>¥7,010  | LVS-66A-3NDSQJ-Cr<br>¥8,270  | LVS-66A-3NDSQJ-N<br>¥8,270  | LVS-66A-3NDYBJ-Cr<br>¥9,050  | LVS-66A-3NDYBJ-N<br>¥9,050  |
| 丸サムターン座    | 表示錠    | LVS-66A-4ND-Cr<br>¥7,350  | LVS-66A-4ND-N<br>¥7,010  | LVS-66A-4NDSQJ-Cr<br>¥8,270  | LVS-66A-4NDSQJ-N<br>¥8,270  | LVS-66A-4NDYBJ-Cr<br>¥9,050  | LVS-66A-4NDYBJ-N<br>¥9,050  |
|            | シリンダー錠 | LVS-66A-F5D-Cr<br>¥13,130 | LVS-66A-F5D-N<br>¥12,390 | LVS-66A-F5DSQJ-Cr<br>¥13,920 | LVS-66A-F5DSQJ-N<br>¥13,920 | LVS-66A-F5DYBJ-Cr<br>¥14,730 | LVS-66A-F5DYBJ-N<br>¥14,730 |
| 角サムターン座    | 内締錠    | -                         | -                        | LVS-66A-3PSQJ-Cr<br>¥9,220   | LVS-66A-3PSQJ-N<br>¥9,220   | LVS-66A-3PYBJ-Cr<br>¥10,190  | LVS-66A-3PYBJ-N<br>¥10,190  |
|            | 表示錠    | -                         | -                        | LVS-66A-4PSQJ-Cr<br>¥9,220   | LVS-66A-4PSQJ-N<br>¥9,220   | LVS-66A-4PYBJ-Cr<br>¥10,190  | LVS-66A-4PYBJ-N<br>¥10,190  |
|            | シリンダー錠 | -                         | -                        | LVS-66A-F5PSQJ-Cr<br>¥14,910 | LVS-66A-F5PSQJ-N<br>¥14,910 | LVS-66A-F5PYBJ-Cr<br>¥15,930 | LVS-66A-F5PYBJ-N<br>¥15,930 |

※SQJ角座、YBJ横長角座は樹脂製カバーです。

塗装シルバー仕上

# 66A



66A-1M-MS

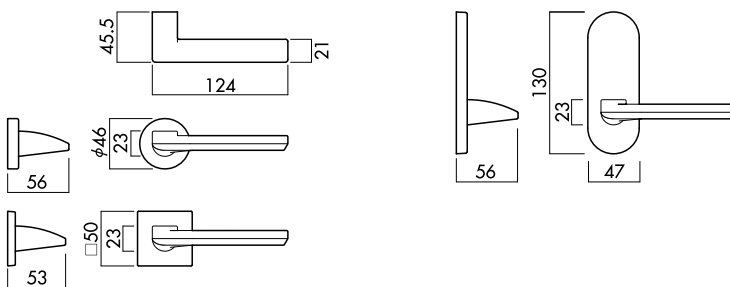

材 質：アルミ合金  
表面仕上：MS色塗装仕上  
バックセット：51mm  
扉厚対応：丸座・小判座28~40mm  
角座33~40mm

■仕様・セット価格表 →P.49~P.52



66A-3ND-MS  
内締錠



66A-4PSQJ-MS  
表示錠



66A-3K13-MS  
内締錠

| ケース錠仕様     | 機能     | 丸座MS色                     | 角座MS色                        |
|------------|--------|---------------------------|------------------------------|
| LSミニケース錠仕様 | 空錠     | LS-66A-1M-MS<br>¥3,950    | LS-66A-1SQJ-MS<br>¥4,260     |
|            | 空錠     | LVS-66A-1M-MS<br>¥4,950   | LVS-66A-1SQJ-MS<br>¥5,260    |
| LVSケース錠仕様  | 内締錠    | LVS-66A-3ND-MS<br>¥6,570  | LVS-66A-3PSQJ-MS<br>¥6,880   |
|            | 表示錠    | LVS-66A-4ND-MS<br>¥6,570  | LVS-66A-4PSQJ-MS<br>¥6,880   |
|            | シリンダー錠 | LVS-66A-F5D-MS<br>¥11,790 | LVS-66A-F5PSQJ-MS<br>¥12,480 |

### K13小判座

| ケース錠仕様     | 機能       | 小判座MS色                   |
|------------|----------|--------------------------|
|            | 空錠       | LS-66A-1K13-MS<br>¥4,920 |
|            | 内締錠      | LS-66A-3K13-MS<br>¥6,120 |
| LSミニケース錠仕様 | 表示錠      | LS-66A-4K13-MS<br>¥6,120 |
|            | 簡易シリンダー錠 | LS-66A-5K13-MS<br>¥8,740 |

※LVSケース錠仕様も選べます。(LVS-66Aでご指定ください。1,000円アップです。)

※SQJ角座は樹脂製カバーです。

# 65A

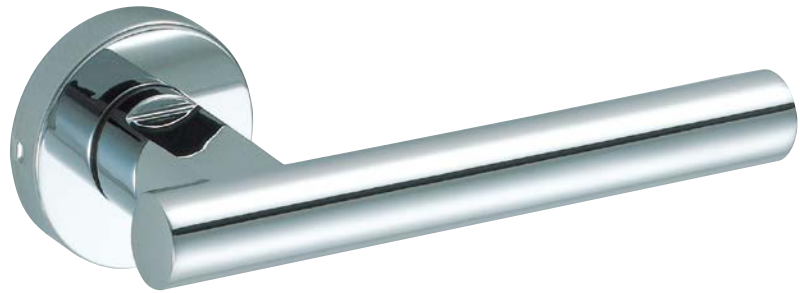

65A-1M-Cr

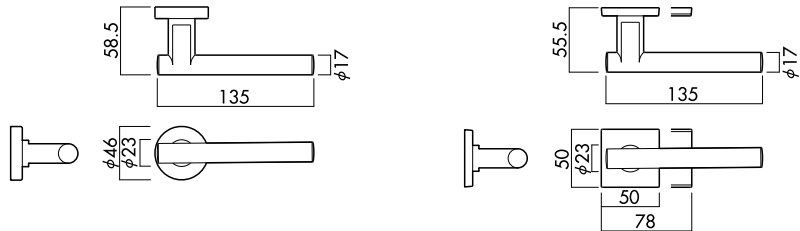

材 質：アルミ合金  
 表面仕上：メッキ(N色のみ+クリアー仕上)  
 仕 上：2カラー(Cr・N)  
 バックセット：51mm  
 扉厚対応：丸座28~40mm  
 角座33~40mm  
 横長角座33~40mm

■ 仕様・セット価格表 →P.49~P.52



クローム  
65A-4ND-Cr  
表示錠

ニッケル  
65A-4PSQJ-N  
表示錠

クローム  
65A-4PYBJ-Cr  
サムターン(内側)

| ケース錠仕様            | 機能      | 丸座クローム                    | 丸座ニッケル                   | 角座クローム                       | 角座ニッケル                      | 横長角座クローム                     | 横長角座ニッケル                    |
|-------------------|---------|---------------------------|--------------------------|------------------------------|-----------------------------|------------------------------|-----------------------------|
| LSミニケース錠仕様        | 空錠      | LS-65A-1M-Cr<br>¥4,740    | LS-65A-1M-N<br>¥4,400    | LS-65A-1SQJ-Cr<br>¥5,660     | LS-65A-1SQJ-N<br>¥5,660     | LS-65A-1YBJ-Cr<br>¥6,440     | LS-65A-1YBJ-N<br>¥6,440     |
|                   | 空錠      | LVS-65A-1M-Cr<br>¥5,740   | LVS-65A-1M-N<br>¥5,400   | LVS-65A-1SQJ-Cr<br>¥6,660    | LVS-65A-1SQJ-N<br>¥6,660    | LVS-65A-1YBJ-Cr<br>¥7,440    | LVS-65A-1YBJ-N<br>¥7,440    |
|                   | 内締錠     | LVS-65A-3ND-Cr<br>¥7,350  | LVS-65A-3ND-N<br>¥7,010  | LVS-65A-3NDSQJ-Cr<br>¥8,270  | LVS-65A-3NDSQJ-N<br>¥8,270  | LVS-65A-3NDYBJ-Cr<br>¥9,050  | LVS-65A-3NDYBJ-N<br>¥9,050  |
| 丸サムターン座           | 表示錠     | LVS-65A-4ND-Cr<br>¥7,350  | LVS-65A-4ND-N<br>¥7,010  | LVS-65A-4NDSQJ-Cr<br>¥8,270  | LVS-65A-4NDSQJ-N<br>¥8,270  | LVS-65A-4NDYBJ-Cr<br>¥9,050  | LVS-65A-4NDYBJ-N<br>¥9,050  |
|                   | シリンダー錠  | LVS-65A-F5D-Cr<br>¥13,130 | LVS-65A-F5D-N<br>¥12,390 | LVS-65A-F5DSQJ-Cr<br>¥13,920 | LVS-65A-F5DSQJ-N<br>¥13,920 | LVS-65A-F5DYBJ-Cr<br>¥14,730 | LVS-65A-F5DYBJ-N<br>¥14,730 |
| LVS<br>ケース錠<br>仕様 | 内締錠     | -                         | -                        | LVS-65A-3PSQJ-Cr<br>¥9,220   | LVS-65A-3PSQJ-N<br>¥9,220   | LVS-65A-3PYBJ-Cr<br>¥10,190  | LVS-65A-3PYBJ-N<br>¥10,190  |
|                   | 角サムターン座 | 表示錠                       | -                        | LVS-65A-4PSQJ-Cr<br>¥9,220   | LVS-65A-4PSQJ-N<br>¥9,220   | LVS-65A-4PYBJ-Cr<br>¥10,190  | LVS-65A-4PYBJ-N<br>¥10,190  |
|                   | シリンダー錠  | -                         | -                        | LVS-65A-F5PSQJ-Cr<br>¥14,910 | LVS-65A-F5PSQJ-N<br>¥14,910 | LVS-65A-F5PYBJ-Cr<br>¥15,930 | LVS-65A-F5PYBJ-N<br>¥15,930 |

※SQJ角座、YBJ横長角座は樹脂製カバーです。

塗装仕上

# 65A

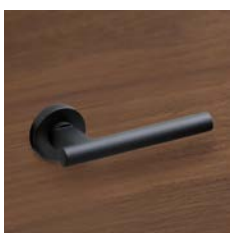

65A-1M-ZB

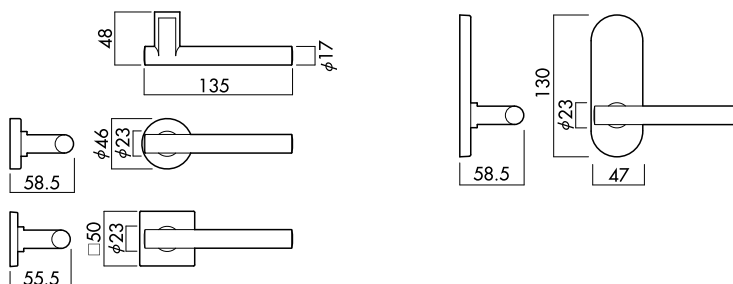

材 質：アルミ合金  
 表面仕上：塗装仕上  
 仕 上：2カラー(塗装シルバー・  
 塗装つや消しブラック)  
 バックセット：51mm  
 扉厚対応：丸座・小判座28~40mm  
 角座33~40mm

■仕様・セット価格表 →P.49~P.52



65A-4ND-MS  
表示錠



65A-F5PSQJ-ZB  
シリンダー錠



65A-4K13-MS  
表示錠

## K13小判座

| ケース錠仕様             | 機能     | 丸座<br>塗装シルバー              | 丸座<br>塗装つや消しブラック          | 角座<br>塗装シルバー                 | 角座<br>塗装つや消しブラック             |
|--------------------|--------|---------------------------|---------------------------|------------------------------|------------------------------|
| LSミニ<br>ケース錠<br>仕様 | 空錠     | LS-65A-1M-MS<br>¥3,950    | LS-65A-1M-ZB<br>¥4,740    | LS-65A-1SQJ-MS<br>¥4,260     | LS-65A-1SQJ-ZB<br>¥5,660     |
|                    | 空錠     | LVS-65A-1M-MS<br>¥4,950   | LVS-65A-1M-ZB<br>¥5,740   | LVS-65A-1SQJ-MS<br>¥5,260    | LVS-65A-1SQJ-ZB<br>¥6,660    |
| LVS<br>ケース錠<br>仕様  | 内締錠    | LVS-65A-3ND-MS<br>¥6,570  | LVS-65A-3ND-ZB<br>¥7,350  | LVS-65A-3PSQJ-MS<br>¥6,880   | LVS-65A-3PSQJ-ZB<br>¥9,220   |
|                    | 表示錠    | LVS-65A-4ND-MS<br>¥6,570  | LVS-65A-4ND-ZB<br>¥7,350  | LVS-65A-4PSQJ-MS<br>¥6,880   | LVS-65A-4PSQJ-ZB<br>¥9,220   |
|                    | シリンダー錠 | LVS-65A-F5D-MS<br>¥11,790 | LVS-65A-F5D-ZB<br>¥12,950 | LVS-65A-F5PSQJ-MS<br>¥12,480 | LVS-65A-F5PSQJ-ZB<br>¥14,910 |

| ケース錠仕様              | 機能           | 小判座<br>塗装シルバー            |
|---------------------|--------------|--------------------------|
| LSミニ<br>ケース錠<br>仕様  | 空錠           | LS-65A-1K13-MS<br>¥4,920 |
|                     | 内締錠          | LS-65A-3K13-MS<br>¥6,120 |
| LVSミニ<br>ケース錠<br>仕様 | 表示錠          | LS-65A-4K13-MS<br>¥6,120 |
|                     | 簡易<br>シリンダー錠 | LS-65A-5K13-MS<br>¥8,740 |

※LVSケース錠仕様も選べます。(LVS-65A-で指定ください。1,000円アップです。)

※SQJ角座は樹脂製カバーです。

# 62A



62A-1M-Cr

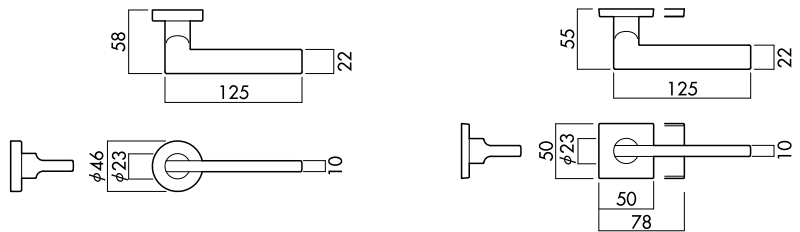

材 質：アルミ合金  
 表面仕上：メッキ(N色のみ+クリアー仕上)  
 仕 上：2カラー(Cr・N)  
 バックセット：51mm  
 扉厚対応：丸座28~40mm  
 角座33~40mm  
 横長角座33~40mm

■ 仕様・セット価格表 →P.49~P.52



ニッケル  
62A-4ND-N  
表示錠

クローム  
62A-3PSQJ-Cr  
内締錠

ニッケル  
62A-F5PYBJ-N  
シリンダー錠

| ケース錠仕様     | 機能                | 丸座クローム                   | 丸座ニッケル                    | 角座クローム                       | 角座ニッケル                       | 横長角座クローム                     | 横長角座ニッケル                     |
|------------|-------------------|--------------------------|---------------------------|------------------------------|------------------------------|------------------------------|------------------------------|
| LSミニケース錠仕様 | 空錠                | LS-62A-1M-Cr<br>¥4,740   | LS-62A-1M-N<br>¥4,400     | LS-62A-1SQJ-Cr<br>¥5,660     | LS-62A-1SQJ-N<br>¥5,660      | LS-62A-1YBJ-Cr<br>¥6,440     | LS-62A-1YBJ-N<br>¥6,440      |
|            | 空錠                | LVS-62A-1M-Cr<br>¥5,740  | LVS-62A-1M-N<br>¥5,400    | LVS-62A-1SQJ-Cr<br>¥6,660    | LVS-62A-1SQJ-N<br>¥6,660     | LVS-62A-1YBJ-Cr<br>¥7,440    | LVS-62A-1YBJ-N<br>¥7,440     |
|            | 内締錠               | LVS-62A-3ND-Cr<br>¥7,350 | LVS-62A-3ND-N<br>¥7,010   | LVS-62A-3NDSQJ-Cr<br>¥8,270  | LVS-62A-3NDSQJ-N<br>¥8,270   | LVS-62A-3NDYBJ-Cr<br>¥9,050  | LVS-62A-3NDYBJ-N<br>¥9,050   |
| 丸サムターン座    | 表示錠               | LVS-62A-4ND-Cr<br>¥7,350 | LVS-62A-4ND-N<br>¥7,010   | LVS-62A-4NDSQJ-Cr<br>¥8,270  | LVS-62A-4NDSQJ-N<br>¥8,270   | LVS-62A-4NDYBJ-Cr<br>¥9,050  | LVS-62A-4NDYBJ-N<br>¥9,050   |
|            | LVS<br>ケース錠<br>仕様 | シリンダー錠                   | LVS-62A-F5D-Cr<br>¥13,130 | LVS-62A-F5D-N<br>¥12,390     | LVS-62A-F5DSQJ-Cr<br>¥13,920 | LVS-62A-F5DSQJ-N<br>¥13,920  | LVS-62A-F5DYBJ-Cr<br>¥14,730 |
| 内締錠        |                   | -                        | -                         | LVS-62A-3PSQJ-Cr<br>¥9,220   | LVS-62A-3PSQJ-N<br>¥9,220    | LVS-62A-3PYBJ-Cr<br>¥10,190  | LVS-62A-3PYBJ-N<br>¥10,190   |
| 角サムターン座    |                   | 表示錠                      | -                         | -                            | LVS-62A-4PSQJ-Cr<br>¥9,220   | LVS-62A-4PSQJ-N<br>¥9,220    | LVS-62A-4PYBJ-Cr<br>¥10,190  |
|            | シリンダー錠            | -                        | -                         | LVS-62A-F5PSQJ-Cr<br>¥14,910 | LVS-62A-F5PSQJ-N<br>¥14,910  | LVS-62A-F5PYBJ-Cr<br>¥15,930 | LVS-62A-F5PYBJ-N<br>¥15,930  |

※SQJ角座、YBJ横長角座は樹脂製カバーです。



塗装仕上

# 62A

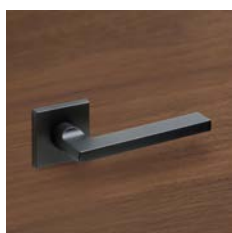

62A-1SQJ-ZB

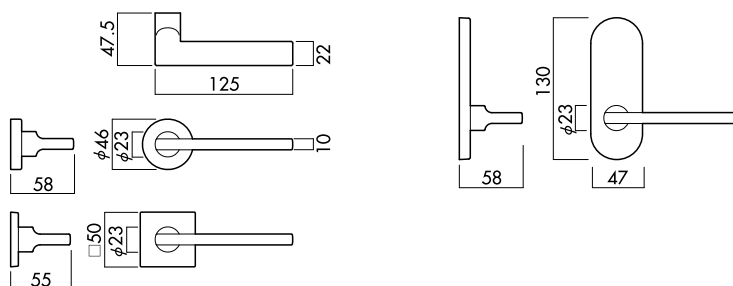

材 質：アルミ合金  
 表面仕上：塗装仕上  
 仕 上：2カラー（塗装シルバー・  
 塗装つや消しブラック）  
 バックセット：51mm  
 扉厚対応：丸座・小判座28～40mm  
 角座33～40mm

■仕様・セット価格表 →P.49～P.52



62A-3ND-MS  
内締錠



62A-3PSQJ-ZB  
内締錠



62A-5K13-MS  
簡易シリンダー錠

| ケース錠仕様             | 機能     | 丸座<br>塗装シルバー              | 丸座<br>塗装つや消しブラック          | 角座<br>塗装シルバー                 | 角座<br>塗装つや消しブラック             |
|--------------------|--------|---------------------------|---------------------------|------------------------------|------------------------------|
| LSミニ<br>ケース錠<br>仕様 | 空錠     | LS-62A-1M-MS<br>¥3,950    | LS-62A-1M-ZB<br>¥4,740    | LS-62A-1SQJ-MS<br>¥4,260     | LS-62A-1SQJ-ZB<br>¥5,660     |
|                    | 空錠     | LVS-62A-1M-MS<br>¥4,950   | LVS-62A-1M-ZB<br>¥5,740   | LVS-62A-1SQJ-MS<br>¥5,260    | LVS-62A-1SQJ-ZB<br>¥6,660    |
| LVS<br>ケース錠<br>仕様  | 内締錠    | LVS-62A-3ND-MS<br>¥6,570  | LVS-62A-3ND-ZB<br>¥7,350  | LVS-62A-3PSQJ-MS<br>¥6,880   | LVS-62A-3PSQJ-ZB<br>¥9,220   |
|                    | 表示錠    | LVS-62A-4ND-MS<br>¥6,570  | LVS-62A-4ND-ZB<br>¥7,350  | LVS-62A-4PSQJ-MS<br>¥6,880   | LVS-62A-4PSQJ-ZB<br>¥9,220   |
|                    | シリンダー錠 | LVS-62A-F5D-MS<br>¥11,790 | LVS-62A-F5D-ZB<br>¥12,950 | LVS-62A-F5PSQJ-MS<br>¥12,480 | LVS-62A-F5PSQJ-ZB<br>¥14,910 |

## K13小判座

| ケース錠仕様             | 機能       | 小判座<br>塗装シルバー            |
|--------------------|----------|--------------------------|
| LSミニ<br>ケース錠<br>仕様 | 空錠       | LS-62A-1K13-MS<br>¥4,920 |
|                    | 内締錠      | LS-62A-3K13-MS<br>¥6,120 |
|                    | 表示錠      | LS-62A-4K13-MS<br>¥6,120 |
|                    | 簡易シリンダー錠 | LS-62A-5K13-MS<br>¥8,740 |

※LVSケース錠仕様も選べます。(LVS-62A-で指定ください。1,000円アップです。)

※SQJ角座は樹脂製カバーです。

# 52



52-1M-G

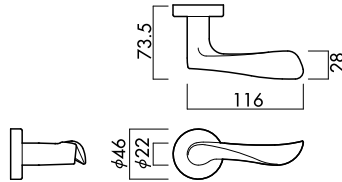

材 質：亜鉛合金  
 表面仕上：メッキ+クリアー仕上  
 仕 上：3カラー(N・G・SG)  
 バックセット：51mm  
 扉厚対応：28~40mm

■ 仕様・セット価格表 →P.49~P.52



サテンゴールド  
52-4ND-SG  
表示錠



ニッケル  
52-4K13-N  
表示錠

## 丸座

| ケース錠<br>仕様         | 機能     | 丸座<br>ニッケル              | 丸座<br>鏡面ゴールド            | 丸座<br>サテンゴールド            |
|--------------------|--------|-------------------------|-------------------------|--------------------------|
| LSミニ<br>ケース錠<br>仕様 | 空錠     | LS-52-1M-N<br>¥5,090    | LS-52-1M-G<br>¥6,220    | LS-52-1M-SG<br>¥5,640    |
|                    | 空錠     | LVS-52-1M-N<br>¥6,090   | LVS-52-1M-G<br>¥7,220   | LVS-52-1M-SG<br>¥6,640   |
| LVS<br>ケース錠<br>仕様  | 内締錠    | LVS-52-3ND-N<br>¥7,700  | LVS-52-3ND-G<br>¥8,830  | LVS-52-3ND-SG<br>¥8,250  |
|                    | 表示錠    | LVS-52-4ND-N<br>¥7,700  | LVS-52-4ND-G<br>¥8,830  | LVS-52-4ND-SG<br>¥8,250  |
|                    | シリンダー錠 | LVS-52-F5D-N<br>¥13,080 | LVS-52-F5D-G<br>¥14,440 | LVS-52-F5D-SG<br>¥13,840 |

## K13小判座

| ケース錠<br>仕様         | 機能           | 小判座<br>ニッケル            | 小判座<br>鏡面ゴールド           | 小判座<br>サテンゴールド           |
|--------------------|--------------|------------------------|-------------------------|--------------------------|
|                    | 空錠           | LS-52-1K13-N<br>¥6,060 | LS-52-1K13-G<br>¥7,190  | LS-52-1K13-SG<br>¥6,610  |
|                    | 内締錠          | LS-52-3K13-N<br>¥7,250 | LS-52-3K13-G<br>¥8,380  | LS-52-3K13-SG<br>¥7,800  |
| LSミニ<br>ケース錠<br>仕様 | 表示錠          | LS-52-4K13-N<br>¥7,250 | LS-52-4K13-G<br>¥8,380  | LS-52-4K13-SG<br>¥7,800  |
|                    | 簡易<br>シリンダー錠 | LS-52-5K13-N<br>¥9,880 | LS-52-5K13-G<br>¥11,030 | LS-52-5K13-SG<br>¥10,440 |

※LVSケース錠仕様も選べます。(LVS-52-で指定ください。1,000円アップです。)

## 43



43-1M-SG

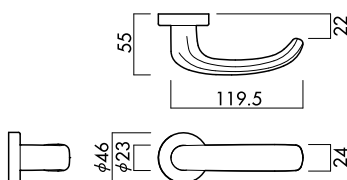

材 質：アルミ合金  
表面仕上：メッキ+クリアー仕上  
仕 上：2カラー(N・SG)  
バックセット：51mm  
扉厚対応：28～40mm

■仕様・セット価格表 →P.49～P.52

サテンゴールド  
43-4ND-SG  
表示錠ニッケル  
43-4K13-N  
表示錠

## 丸座

| ケース錠仕様         | 機能     | 丸座<br>ニッケル              | 丸座<br>サテンゴールド            |
|----------------|--------|-------------------------|--------------------------|
| LS<br>ミニケース錠仕様 | 空錠     | LS-43-1M-N<br>¥4,180    | LS-43-1M-SG<br>¥4,410    |
|                | 空錠     | LVS-43-1M-N<br>¥5,180   | LVS-43-1M-SG<br>¥5,410   |
|                | 内締錠    | LVS-43-3ND-N<br>¥6,790  | LVS-43-3ND-SG<br>¥7,020  |
| LVSケース錠仕様      | 表示錠    | LVS-43-4ND-N<br>¥6,790  | LVS-43-4ND-SG<br>¥7,020  |
|                | シリンダー錠 | LVS-43-F5D-N<br>¥12,170 | LVS-43-F5D-SG<br>¥12,610 |

## K13小判座

| ケース錠仕様         | 機能           | 小判座<br>ニッケル            | 小判座<br>サテンゴールド          |
|----------------|--------------|------------------------|-------------------------|
|                | 空錠           | LS-43-1K13-N<br>¥5,150 | LS-43-1K13-SG<br>¥5,380 |
|                | 内締錠          | LS-43-3K13-N<br>¥6,340 | LS-43-3K13-SG<br>¥6,570 |
| LS<br>ミニケース錠仕様 | 表示錠          | LS-43-4K13-N<br>¥6,340 | LS-43-4K13-SG<br>¥6,570 |
|                | 簡易<br>シリンダー錠 | LS-43-5K13-N<br>¥8,970 | LS-43-5K13-SG<br>¥9,210 |

※LVSケース錠仕様も選べます。(LVS-43-でご指定ください。1,000円アップです。)

# 42



42-1M-N

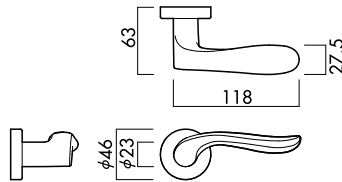

材 質：アルミ合金  
 表面仕上：メッキ+クリアー仕上  
 仕 上：3カラー(N・G・SG)  
 パックセット：51mm  
 扉厚対応：28~40mm

■仕様・セット価格表 →P.49~P.52



サテンゴールド  
42-4ND-SG  
表示錠



鏡面ゴールド  
42-3K13-G  
内締錠

## 丸座

| ケース錠<br>仕様         | 機能     | 丸座<br>ニッケル              | 丸座<br>鏡面ゴールド            | 丸座<br>サテンゴールド            |
|--------------------|--------|-------------------------|-------------------------|--------------------------|
| LSミニ<br>ケース錠<br>仕様 | 空錠     | LS-42-1M-N<br>¥4,180    | LS-42-1M-G<br>¥4,970    | LS-42-1M-SG<br>¥4,410    |
|                    | 空錠     | LVS-42-1M-N<br>¥5,180   | LVS-42-1M-G<br>¥5,970   | LVS-42-1M-SG<br>¥5,410   |
| LVS<br>ケース錠<br>仕様  | 内締錠    | LVS-42-3ND-N<br>¥6,790  | LVS-42-3ND-G<br>¥7,580  | LVS-42-3ND-SG<br>¥7,020  |
|                    | 表示錠    | LVS-42-4ND-N<br>¥6,790  | LVS-42-4ND-G<br>¥7,580  | LVS-42-4ND-SG<br>¥7,020  |
|                    | シリンダー錠 | LVS-42-F5D-N<br>¥12,170 | LVS-42-F5D-G<br>¥13,190 | LVS-42-F5D-SG<br>¥12,610 |

## K13小判座

| ケース錠<br>仕様         | 機能           | 小判座<br>ニッケル            | 小判座<br>鏡面ゴールド          | 小判座<br>サテンゴールド          |
|--------------------|--------------|------------------------|------------------------|-------------------------|
|                    | 空錠           | LS-42-1K13-N<br>¥5,150 | LS-42-1K13-G<br>¥5,940 | LS-42-1K13-SG<br>¥5,380 |
|                    | 内締錠          | LS-42-3K13-N<br>¥6,340 | LS-42-3K13-G<br>¥7,130 | LS-42-3K13-SG<br>¥6,570 |
| LSミニ<br>ケース錠<br>仕様 | 表示錠          | LS-42-4K13-N<br>¥6,340 | LS-42-4K13-G<br>¥7,130 | LS-42-4K13-SG<br>¥6,570 |
|                    | 簡易<br>シリンダー錠 | LS-42-5K13-N<br>¥8,970 | LS-42-5K13-G<br>¥9,780 | LS-42-5K13-SG<br>¥9,210 |

※LVSケース錠仕様も選べます。(LVS-42-で指定ください。1,000円アップです。)

33



33-1M-Br

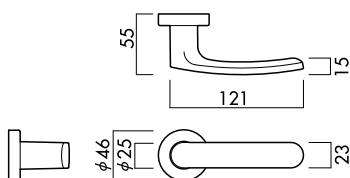

材 質：アルミ合金  
 表面仕上：メッキ+クリアー仕上  
 仕 上：3カラー(N・SG・Br)  
 パックセット：51mm  
 扉厚対応：28~40mm

■仕様・セット価格表 →P.49~P.52

ニッケル  
33-3ND-N  
内締錠サテンゴールド  
33-4K13-SG  
表示錠

## 丸座

| ケース錠<br>仕様         | 機能     | 丸座<br>ニッケル              | 丸座<br>サテンゴールド            | 丸座<br>ブラウン               |
|--------------------|--------|-------------------------|--------------------------|--------------------------|
| LSミニ<br>ケース錠<br>仕様 | 空錠     | LS-33-1M-N<br>¥3,870    | LS-33-1M-SG<br>¥4,100    | LS-33-1M-Br<br>¥4,100    |
|                    | 空錠     | LVS-33-1M-N<br>¥4,870   | LVS-33-1M-SG<br>¥5,100   | LVS-33-1M-Br<br>¥5,100   |
| LVS<br>ケース錠<br>仕様  | 内締錠    | LVS-33-3ND-N<br>¥6,480  | LVS-33-3ND-SG<br>¥6,710  | LVS-33-3ND-Br<br>¥6,710  |
|                    | 表示錠    | LVS-33-4ND-N<br>¥6,480  | LVS-33-4ND-SG<br>¥6,710  | LVS-33-4ND-Br<br>¥6,710  |
|                    | シリンダー錠 | LVS-33-F5D-N<br>¥11,860 | LVS-33-F5D-SG<br>¥12,300 | LVS-33-F5D-Br<br>¥12,300 |

## K13小判座

| ケース錠<br>仕様         | 機能           | 小判座<br>ニッケル            | 小判座<br>サテンゴールド          | 小判座<br>ブラウン             |
|--------------------|--------------|------------------------|-------------------------|-------------------------|
|                    | 空錠           | LS-33-1K13-N<br>¥4,840 | LS-33-1K13-SG<br>¥5,070 | LS-33-1K13-Br<br>¥5,070 |
|                    | 内締錠          | LS-33-3K13-N<br>¥6,030 | LS-33-3K13-SG<br>¥6,260 | LS-33-3K13-Br<br>¥6,260 |
| LSミニ<br>ケース錠<br>仕様 | 表示錠          | LS-33-4K13-N<br>¥6,030 | LS-33-4K13-SG<br>¥6,260 | LS-33-4K13-Br<br>¥6,260 |
|                    | 簡易<br>シリンダー錠 | LS-33-5K13-N<br>¥8,660 | LS-33-5K13-SG<br>¥8,900 | LS-33-5K13-Br<br>¥8,900 |

※LVSケース錠仕様も選べます。(LVS-33-で指定ください。1,000円アップです。)

# 32



32-1M-N

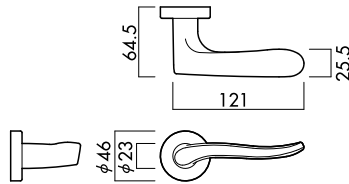

材 質：アルミ合金  
 表面仕上：メッキ+クリアー仕上  
 仕 上：3カラー (N・SG・Br)  
 パックセット：51mm  
 扉厚対応：28~40mm

■ 仕様・セット価格表 →P.49~P.52



サテンゴールド  
32-4ND-SG  
表示錠



ブラウン  
32-3K13-Br  
内締錠

## 丸座

| ケース錠<br>仕様         | 機能     | 丸座<br>ニッケル              | 丸座<br>サテンゴールド            | 丸座<br>ブラウン               |
|--------------------|--------|-------------------------|--------------------------|--------------------------|
| LSミニ<br>ケース錠<br>仕様 | 空錠     | LS-32-1M-N<br>¥3,870    | LS-32-1M-SG<br>¥4,100    | LS-32-1M-Br<br>¥4,100    |
|                    | 空錠     | LVS-32-1M-N<br>¥4,870   | LVS-32-1M-SG<br>¥5,100   | LVS-32-1M-Br<br>¥5,100   |
| LVS<br>ケース錠<br>仕様  | 内締錠    | LVS-32-3ND-N<br>¥6,480  | LVS-32-3ND-SG<br>¥6,710  | LVS-32-3ND-Br<br>¥6,710  |
|                    | 表示錠    | LVS-32-4ND-N<br>¥6,480  | LVS-32-4ND-SG<br>¥6,710  | LVS-32-4ND-Br<br>¥6,710  |
|                    | シリンダー錠 | LVS-32-F5D-N<br>¥11,860 | LVS-32-F5D-SG<br>¥12,300 | LVS-32-F5D-Br<br>¥12,300 |

## K13小判座

| ケース錠<br>仕様         | 機能          | 小判座<br>ニッケル            | 小判座<br>サテンゴールド          | 小判座<br>ブラウン             |
|--------------------|-------------|------------------------|-------------------------|-------------------------|
|                    | 空錠          | LS-32-1K13-N<br>¥4,840 | LS-32-1K13-SG<br>¥5,070 | LS-32-1K13-Br<br>¥5,070 |
|                    | 内締錠         | LS-32-3K13-N<br>¥6,030 | LS-32-3K13-SG<br>¥6,260 | LS-32-3K13-Br<br>¥6,260 |
| LSミニ<br>ケース錠<br>仕様 | 表示錠         | LS-32-4K13-N<br>¥6,030 | LS-32-4K13-SG<br>¥6,260 | LS-32-4K13-Br<br>¥6,260 |
|                    | 簡易<br>シリンダー | LS-32-5K13-N<br>¥8,660 | LS-32-5K13-SG<br>¥8,900 | LS-32-5K13-Br<br>¥8,900 |

※LVSケース錠仕様も選べます。(LVS-32-で指定ください。1,000円アップです。)

受注生産品  
(納期約2週間～)

レバー  
ハンドル

Hi-LEVER

# 戸襖錠



和室側 L2

材 質：和室側=[座]亜鉛合金(塗装)+  
[小レバー]アルミ合金(塗装)  
[ツマミ]亜鉛合金(塗装)  
仕 上：和室側=黒  
バックセット：60mm  
扉厚対応：28～40mm  
33～40mm(SQJ角座との組合わせ時)

D2

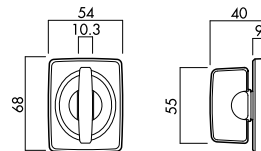

L2  
Lsu2

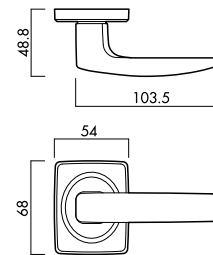

## 廊下側もしくは洋室側

各種レバーハンドル・座より選べます。  
[ご注意]レバーハンドルの形状によっては、吊元(右/左)の指定があります。



[在庫品]  
・廊下側ハンドル:No.32・33  
・和室側戸襖座:D2M 仕上:N・SG  
(写真は32・丸座、左吊[L])  
戸襖錠の丸座はφ50となります。

## 和室側

戸襖錠(ツマミ型) 戸襖錠(小レバー型)

D2



L2



スタンダードタイプ 操作しやすい和調レバータイプ  
※価格は空錠と同値です。

戸襖錠(小レバー型)

Lsu2



ベージュ色和調レバータイプ(納期約2週間)  
※価格は黒色から970円アップとなります。

## 取付座対応一覧

| 座形状    | 記号    | 扉厚対応    |
|--------|-------|---------|
| 丸座     | □2M   |         |
| 小判座    | □2K13 | 28～40mm |
| 角長座    | □2H15 |         |
| SQJ角座  | □2SQJ | 33～40mm |
| YB横長角座 | 対応不可  |         |

□にはD・L・Lsuのいずれかが入ります。  
(両面戸襖:製作不可)  
ZB色のレバーハンドルとの組合わせ不可。

## 戸襖錠の指定方法

- ・廊下側の①ハンドル形状と③座の形状(丸座・小判座等)および④仕上を選択します。
- ・②和室側の戸襖座を3種類から選択します。
- ・⑤吊元を指定します。廊下側から見て丁番が左の場合は左吊り[L]、右の場合は右吊り[R]となります。

例 AL-32-D2M-N(L)  
AL-66A-L2SQJ-Cr(R)

- ①ハンドル形状
- ②和室側形状
- ③座形状
- ④仕上(廊下側ハンドル仕上)
- ⑤吊元

## チューブラ錠

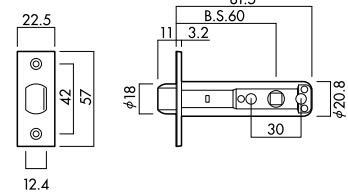

※戸襖錠はバックセット60mmのAL戸襖用チューブラ錠となります。

# Sliding door locks / Pull handles

引戸錠・引手

引戸に調和するユニバーサルデザイン。

手にやさしくフィットし、どなたにも使いやすい引戸錠・引手。

施錠・解錠は上下スライド式の一体型と、

引手と組み合わせできるセパレートタイプの2種類を基本に、  
ベーシックなデザインをご用意しています。





## 一体型・セパレートタイプ・アウトセット引戸錠の特長

### ユニバーサルデザイン

どなたにも使いやすい機能のユニバーサルデザイン。

#### ▶ 一体型 ▶ アウトセット引戸錠



手掛け部は深く、幅を広く取り、戸を引きやすい形状としています。施錠・解錠は上下スライド式。操作しやすいよう、大きなツマミを採用しています。※写真は一体型です。

#### ▶ セパレートタイプ



大型サムターンタイプは、指一本だけで簡単に施解錠の操作ができるユニバーサルデザインです。

CTタイプ引手は、手掛け部の指のかかりに配慮した角度の設計です。

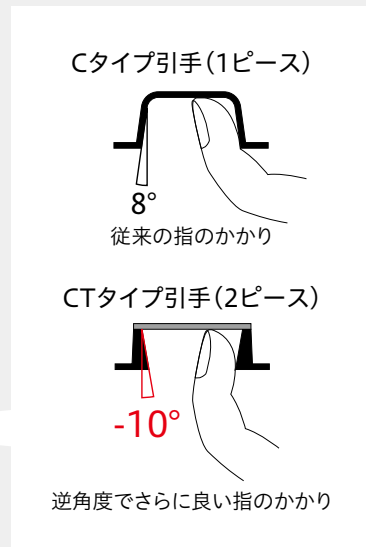

### 安心設計

きめ細かな部分にも、安全性を考慮しました。

#### ▶ 一体型

#### ▶ セパレートタイプ



鎌の外周部に樹脂を使用し、安全性を高めています。鎌を出した状態でストライクに当たっても破損しないように作られています。万一の場合に廊下側から解錠できるよう、室外側に非常解錠を設けています。

### 施工性

ユーザー様でも簡単に調整できるストライク。

#### ▶ 一体型・セパレートタイプ共通

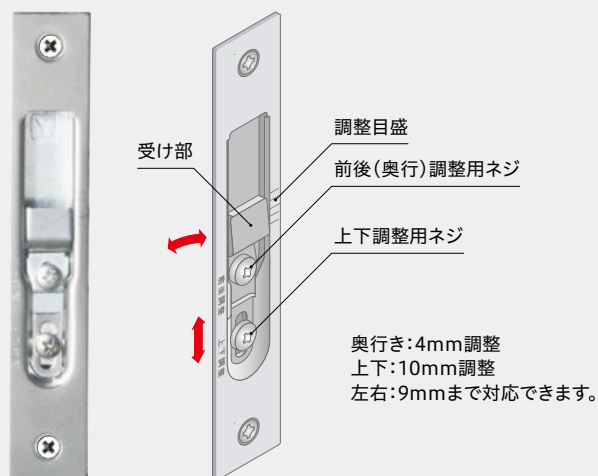

調整式ストライクはユーザー様ご自身で調節して頂けるよう、わかりやすい仕組みと表示をしています。奥行き・上下方向の調整に加え、建具の反りに対応できるよう巾広タイプとしてあります。

# バーハンドル引手の特長

## ユニバーサルデザイン

「使いやすさ」を考えました。

### 片側支持グリップ



掴む部分が広いので開閉操作がスムーズに行えます。



引戸錠・  
引手

## 安心設計

「もしも」のことを考えました。

### 物を吊るのが困難な形状

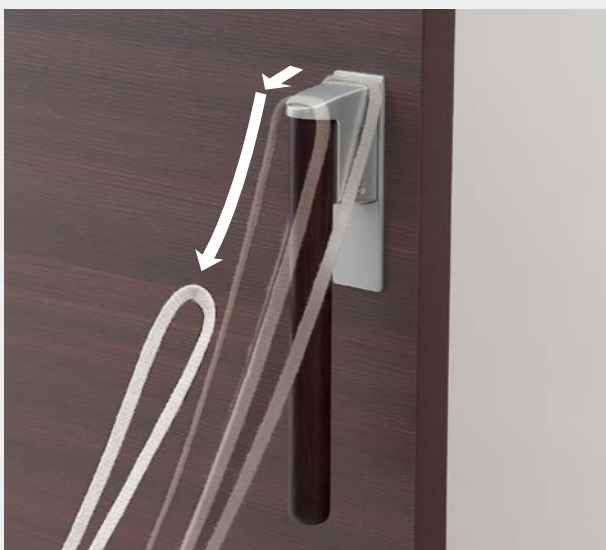

紐掛かりによる不慮の事故などを抑制する効果があります。

## 施工性

ユーザー様でも簡単に取替え可能。

### 取替えしやすい施工性



今までご使用していた空錠引手からの取替えが可能。  
簡単な作業でユニバーサルデザインに対応できます。  
(扉厚30~40mmに対応)

## 引手一体型引戸錠・引手

# A type



塗装ゴールド  
表示錠  
4A-MG



施錠状態 解錠状態  
塗装ブラウン  
4A-MB

### A

材質：亜鉛合金  
表面仕上：メッキ+クリアー仕上/塗装  
仕上：5カラー(N・SG・MS・MG・MB)

### PA1

材質：ステンレス  
表面仕上：クリアー仕上/塗装  
仕上：5カラー(N・SG・MS・MG・MB)

■仕様 → P.61 ■外観図 → P.66  
■セット価格表 → P.63



塗装シルバー  
内締錠  
3A-MS



塗装ブラウン  
簡易シリンダー錠  
5A-MB

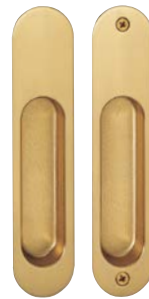

サテンゴールド  
空錠引手  
1A-SG



ニッケル  
戸引手  
PA1-18-N



ニッケル  
戸引手  
PA1-11-N

| 対応扉厚   | 機能 <sup>※1</sup>       | N ニッケル                    | SG サテンゴールド                 | MS 塗装シルバー                 | MG 塗装ゴールド                  | MB 塗装ブラウン                  |                     |
|--|------------------------|---------------------------|----------------------------|---------------------------|----------------------------|----------------------------|---------------------|
| 28~36mm <sup>※2</sup> バックセット<br>38mm <sup>※3</sup> | 内締錠                    | DY138K-YK-3A-N<br>¥6,440  | DY138K-YK-3A-SG<br>¥6,440  | DY138K-YK-3A-MS<br>¥5,130 | DY138K-YK-3A-MG<br>¥5,680  | DY138K-YK-3A-MB<br>¥5,680  |                     |
|  | 表示錠                    | DY138K-YK-4A-N<br>¥6,440  | DY138K-YK-4A-SG<br>¥6,440  | DY138K-YK-4A-MS<br>¥5,130 | DY138K-YK-4A-MG<br>¥5,680  | DY138K-YK-4A-MB<br>¥5,680  |                     |
|  | 簡易シリンダー錠 <sup>※4</sup> | DY138K-YK-5A-N<br>¥10,260 | DY138K-YK-5A-SG<br>¥10,260 | DY138K-YK-5A-MS<br>¥9,120 | DY138K-YK-5A-MG<br>¥10,470 | DY138K-YK-5A-MB<br>¥10,470 |                     |
| 26~40mm  | 室内外一組<br>(セット価格)       | 空錠引手                      | 1A-N<br>¥3,220             | 1A-SG<br>¥3,220           | 1A-MS<br>¥2,040            | 1A-MG<br>¥2,450            | 1A-MB<br>¥2,450     |
| 26mm~  | 2枚一組<br>(セット価格)        | 184mm引手                   | PA1-18-N<br>¥1,820         | PA1-18-SG<br>¥1,820       | PA1-18-MS<br>¥1,630        | PA1-18-MG<br>¥1,950        | PA1-18-MB<br>¥1,950 |
|  |                        | 116mm引手                   | PA1-11-N<br>¥1,300         | PA1-11-SG<br>¥1,300       | PA1-11-MS<br>¥1,280        | PA1-11-MG<br>¥1,530        | PA1-11-MB<br>¥1,530 |

※1 錠フロントおよびストライクは同価格で角または6Rから選べます。→P.62 ※2 対応扉厚：標準で28~36mmに対応します。36~40mmの場合、対応する施錠錠ピンを無償にて用意いたしますので、扉厚をご指定ください。 ※3 バックセット：38mmは同価格で51mmも選べます。DY151K-でご指定ください。 ※4 簡易シリンダー錠の鍵違い数：30 キー：2本付 同一キー：対応可 マスターキー：対応不可 レバーハンドルとの同一キー化はできません。

本製品は一般住宅内専用です。玄関等の屋外・浴室・事務所・店舗等では使用できません。

# 引手一体型引戸錠・引手

## B type

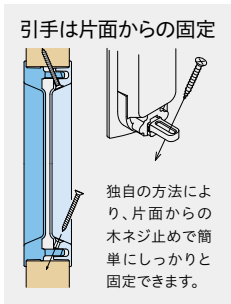

**B**  
 材質：亜鉛合金  
 表面仕上：メッキ+クリアー仕上/塗装  
 仕上：5カラー(N・SG・MS・MG・MB)

■仕様 → P.61 ■外観図 → P.66  
 ■セット価格表 → P.63



サテンゴールド  
表示錠  
4BD-SG



施錠状態 解錠状態



サテンゴールド  
内締錠  
3BD-SG



ニッケル  
簡易シリンダー錠  
5BD-N



ニッケル  
空錠引手  
1B-N

| 対応扉厚   | 機能 <sup>※1</sup>       | N ニッケル                     | SG サテンゴールド                  | MS 塗装シルバー                  | MG 塗装ゴールド                   | MB 塗装ブラウン                   |
|--|------------------------|----------------------------|-----------------------------|----------------------------|-----------------------------|-----------------------------|
| 28~36mm <sup>※2</sup> バックセット<br>38mm <sup>※3</sup> | 内締錠                    | DY138K-YK-3BD-N<br>¥6,970  | DY138K-YK-3BD-SG<br>¥6,970  | DY138K-YK-3BD-MS<br>¥5,570 | DY138K-YK-3BD-MG<br>¥6,210  | DY138K-YK-3BD-MB<br>¥6,210  |
|  | 表示錠                    | DY138K-YK-4BD-N<br>¥6,970  | DY138K-YK-4BD-SG<br>¥6,970  | DY138K-YK-4BD-MS<br>¥5,570 | DY138K-YK-4BD-MG<br>¥6,210  | DY138K-YK-4BD-MB<br>¥6,210  |
|  | 簡易シリンダー錠 <sup>※4</sup> | DY138K-YK-5BD-N<br>¥10,820 | DY138K-YK-5BD-SG<br>¥10,820 | DY138K-YK-5BD-MS<br>¥9,530 | DY138K-YK-5BD-MG<br>¥10,960 | DY138K-YK-5BD-MB<br>¥10,960 |
| 28~33mm  | 室内外一組<br>(セット価格)       | 1B-N<br>¥3,220             | 1B-SG<br>¥3,220             | 1B-MS<br>¥2,040            | 1B-MG<br>¥2,450             | 1B-MB<br>¥2,450             |
| 33~38mm  |                        | 1BW-N<br>¥3,220            | 1BW-SG<br>¥3,220            | 1BW-MS<br>¥2,040           | 1BW-MG<br>¥2,450            | 1BW-MB<br>¥2,450            |
| 26mm~  | 一枚                     | 片引手<br>K-1B-N<br>¥1,620    | K-1B-SG<br>¥1,620           | K-1B-MS<br>¥1,030          | K-1B-MG<br>¥1,230           | K-1B-MB<br>¥1,230           |

※1 錠フロントおよびストライクは同価格で角または6Rから選べます。→P.62 ※2 対応扉厚：標準で28~36mmに対応します。36~40mmの場合、対応する施錠錠ピンを無償にて用意いたしますので、扉厚をご指定ください。 ※3 バックセット：38mmは同価格で51mmも選べます。DY151K-でご指定ください。 ※4 簡易シリンダー錠の鍵違い数：30 キー：2本付 同一キー：対応可 マスターキー：対応不可 レバーハンドルとの同一キー化はできません。

本製品は一般住宅屋内専用です。玄関等の屋外・浴室・事務所・店舗等では使用できません。

## 引手一体型引戸錠

# C type



クローム  
表示錠  
4CD-Cr

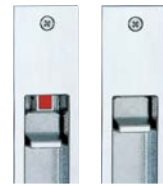

施錠状態 解錠状態

### C

材質：亜鉛合金  
表面仕上：メッキ+クリアー仕上/塗装  
仕上：7カラー (Cr・N・SG・MS・MG・MB・ZB)  
※引手1CLはCr・N・ZBのみ  
引手1CTはCr・Nのみ

■仕様 →P.61 ■外観図 →P.67  
■セット価格表 →P.63



ニッケル  
簡易シリンダー錠  
5CD-N



塗装つや消しブラック  
表示錠  
4CD-ZB

| 対応扉厚      | バックセット | 機能※1           | Cr<br>クローム                  | N<br>ニッケル                  | SG<br>サテンゴールド               | MS<br>塗装シルバー                | MG<br>塗装ゴールド                | MB<br>塗装ブラウン                | ZB<br>塗装つや消しブラック            |
|-----------|--------|----------------|-----------------------------|----------------------------|-----------------------------|-----------------------------|-----------------------------|-----------------------------|-----------------------------|
| 28~36mm※2 | 38mm※3 | 内締錠            | DY138K-YK-3CD-Cr<br>¥7,860  | DY138K-YK-3CD-N<br>¥7,310  | DY138K-YK-3CD-SG<br>¥7,310  | DY138K-YK-3CD-MS<br>¥5,880  | DY138K-YK-3CD-MG<br>¥6,580  | DY138K-YK-3CD-MB<br>¥6,580  | DY138K-YK-3CD-ZB<br>¥7,610  |
|           |        | 表示錠            | DY138K-YK-4CD-Cr<br>¥7,860  | DY138K-YK-4CD-N<br>¥7,310  | DY138K-YK-4CD-SG<br>¥7,310  | DY138K-YK-4CD-MS<br>¥5,880  | DY138K-YK-4CD-MG<br>¥6,580  | DY138K-YK-4CD-MB<br>¥6,580  | DY138K-YK-4CD-ZB<br>¥7,610  |
|           |        | 簡易<br>シリンダー錠※4 | DY138K-YK-5CD-Cr<br>¥12,040 | DY138K-YK-5CD-N<br>¥11,420 | DY138K-YK-5CD-SG<br>¥11,420 | DY138K-YK-5CD-MS<br>¥10,070 | DY138K-YK-5CD-MG<br>¥11,610 | DY138K-YK-5CD-MB<br>¥11,610 | DY138K-YK-5CD-ZB<br>¥11,960 |

※1 錠フロントおよびストライクは同価格で角または6Rから選べます。→P.62 ※2 対応扉厚：標準で28~36mmに対応します。36~40mmの場合、対応する施錠錠ピンを無償にて用意いたしますので、扉厚をご指定ください。 ※3 バックセット：38mmは同価格で51mmも選べます。DY151K-でご指定ください。 ※4 簡易シリンダー錠の鍵違い数：30 キー：2本付 同一キー：対応可 マスターキー：対応不可 レバーハンドルとの同一キー化はできません。

本製品は一般住宅屋内専用です。玄関等の屋外・浴室・事務所・店舗等では使用できません。

# 空錠引手

## C type



ニッケル  
空錠引手  
1CT-N

セパレートタイプとの  
組合せ例

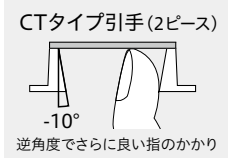
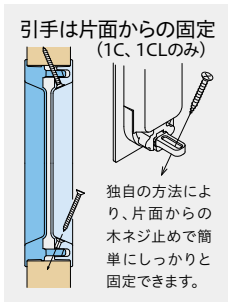

ニッケル  
空錠引手  
1CL-N



サテンゴールド  
空錠引手  
1C-SG



クローム  
空錠引手  
1CT-Cr

| 対応扉厚    | 機能               | Cr<br>クローム         | N<br>ニッケル         | SG<br>サテンゴールド     | MS<br>塗装シルバー      | MG<br>塗装ゴールド      | MB<br>塗装ブラウン      | ZB<br>塗装つや消しブラック   |
|---------|------------------|--------------------|-------------------|-------------------|-------------------|-------------------|-------------------|--------------------|
| 28~33mm | 室内外一組<br>(セット価格) | 1C-Cr<br>¥3,820    | 1C-N<br>¥3,320    | 1C-SG<br>¥3,320   | 1C-MS<br>¥2,140   | 1C-MG<br>¥2,570   | 1C-MB<br>¥2,570   | 1C-ZB<br>¥3,510    |
| 33~38mm |                  | 1CW-Cr<br>¥3,820   | 1CW-N<br>¥3,320   | 1CW-SG<br>¥3,320  | 1CW-MS<br>¥2,140  | 1CW-MG<br>¥2,570  | 1CW-MB<br>¥2,570  | 1CW-ZB<br>¥3,510   |
| 26mm~   | 一枚               | K-1C-Cr<br>¥1,910  | K-1C-N<br>¥1,660  | K-1C-SG<br>¥1,660 | K-1C-MS<br>¥1,080 | K-1C-MG<br>¥1,290 | K-1C-MB<br>¥1,290 | K-1C-ZB<br>¥1,760  |
| 28~33mm | 室内外一組<br>(セット価格) | 1CL-Cr<br>¥4,130   | 1CL-N<br>¥3,630   | -                 | -                 | -                 | -                 | 1CL-ZB<br>¥3,850   |
| 33~38mm |                  | 1CLW-Cr<br>¥4,130  | 1CLW-N<br>¥3,630  | -                 | -                 | -                 | -                 | 1CLW-ZB<br>¥3,850  |
| 28~40mm |                  | 1CT-Cr<br>¥3,320   | 1CT-N<br>¥3,320   | -                 | -                 | -                 | -                 | -                  |
| 26mm~   | 一枚               | K-1CL-Cr<br>¥2,140 | K-1CL-N<br>¥1,860 | -                 | -                 | -                 | -                 | K-1CL-ZB<br>¥1,980 |
|         |                  | K-1CT-Cr<br>¥1,730 | K-1CT-N<br>¥1,730 | -                 | -                 | -                 | -                 | -                  |

本製品は一般住宅屋内専用です。玄関等の屋外・浴室・事務所・店舗等では使用できません。

## アウトセット引戸錠の特長

一体型引戸錠のデザイン・操作性はそのまま  
アウトセット引戸に対応します。

### アウトセット引戸本体

アウトセット引戸は、扉が壁の中ではなく外側にある(アウト  
セットされた)構造となっています。

最近では、閉めた状態でも3方枠が全く見えないデザイン性  
に優れたものもあります。

アウトセット引戸錠は、このような引戸にデザイン・機能共に  
適した製品です。

※錠以外のアウトセット用システムは当社では用意しておりません。

デッドボルト  
施錠  
ストライク



他社製システムの一部

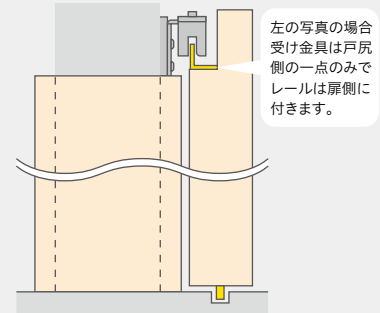

左の写真の場合  
受け金具は戸尻  
側の一点のみで  
レールは扉側に  
付きます。

### ストライク

木枠の外側にL字型のもので受けるので、上  
下の位置合わせが簡単です。



木枠が無い場合、面付ストライクを用意し  
ております。(別売)→P.65



### デッドボルト施錠

シンプルでしっかり施錠できます。

誤ってデッドボルトを出したまま扉を閉めても衝  
撃をやわらげる透明クッションが付いています。





# アウトセット 引戸錠 PAT.



AH-3CD-N

アウトセット引戸錠と一体型引戸錠の引手本体で仕様が異なる為、引手本体のみをご発注の際は下記のAHを含めた専用番番でご発注ください。  
例) 一体型引戸錠の場合 …… 3CD-N  
アウトセット引戸錠の場合 … AH-3CD-N

## 自然な操作感



引手部分で施錠解錠の操作ができるので引戸の開閉の動作と一体の使いやすさです。  
※写真は「D360R-U-R-3CD-N」です。

## アウトセット引戸錠の勝手について

扉の勝手は下図のように扉側にとって、右に開くタイプが「右勝手・R」、左に開くタイプが「左勝手・L」です。

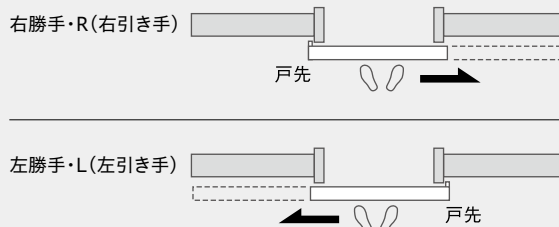

※引手の施錠ツマミ側は、錠の左右勝手に関係なく取付けできます。

## B

材質：亜鉛合金  
表面仕上：N(メッキ+クリアー仕上)

■仕様 → P.61

## B type

| 対応扉厚    | バックセット | 機能 <sup>※1</sup> | N ニッケル                  |
|---------|--------|------------------|-------------------------|
| 33~36mm | 60mm   | 内締錠              | D360R-U-□-3BD-N ¥10,600 |
|         |        | 表示錠              | D360R-U-□-4BD-N ¥10,600 |
|         |        | 簡易シリンダー錠         | D360R-U-□-5BD-N ¥14,670 |

## C

材質：亜鉛合金  
表面仕上：N(メッキ+クリアー仕上) / Cr(メッキ)

■仕様 → P.61

## C type

| 対応扉厚    | バックセット | 機能 <sup>※1</sup> | N ニッケル                  | Cr クローム                  |
|---------|--------|------------------|-------------------------|--------------------------|
| 33~36mm | 60mm   | 内締錠              | D360R-U-□-3CD-N ¥10,600 | D360R-U-□-3CD-Cr ¥11,150 |
|         |        | 表示錠              | D360R-U-□-4CD-N ¥10,600 | D360R-U-□-4CD-Cr ¥11,150 |
|         |        | 簡易シリンダー錠         | D360R-U-□-5CD-N ¥14,670 | D360R-U-□-5CD-Cr ¥15,320 |

簡易シリンダー錠の鍵違い数:30 キー:2本付 同一キー:対応可 マスターキー:対応不可 ※レバーハンドルとの同一キー化はできません。 □には、左右勝手に指定(R/L)が入ります。

本製品は一般住宅屋内専用です。玄関等の屋外・浴室・事務所・店舗等では使用できません。

※1 錠フロントは6Rのみとなります。

## セパレートタイプ

# SB type

SB

材質：亜鉛合金  
表面仕上：メッキ/メッキ+クリアー仕上/  
塗装  
仕上：5カラー(Cr・N・SG・MS・MG)



ニッケル  
表示錠  
4SB-N



ニッケル  
内締錠  
3SB-N



塗装ゴールド  
簡易シリンダー錠  
5SB-MG



B型引手との  
組合せ例

# SBU type

SBU

材質：亜鉛合金  
表面仕上：メッキ/メッキ+クリアー仕上/  
塗装  
仕上：5カラー(Cr・N・SG・MS・MG)



クローム  
表示錠  
4SBU-Cr(施錠状態)



塗装シルバー  
内締錠  
3SBU-MS



サテンゴールド  
簡易シリンダー錠  
5SBU-SG



PA1型引手との  
組合せ例



### 大型サムターンタイプ

指一本だけで簡単に施錠錠の操作ができるユニバーサルデザインです。手掛け部は指のかかりに配慮した角度の設計です。

■ 仕様 → P.61 ■ 外観図 → P.68  
■ セット価格表 → P.64

### SB type

| 対応扉厚                  | バックセット             | 機能 <sup>※1</sup>       | Cr クローム                          | N ニッケル                          | SG サテンゴールド                       | MS 塗装シルバー                        | MG 塗装ゴールド                        |
|-----------------------|--------------------|------------------------|----------------------------------|---------------------------------|----------------------------------|----------------------------------|----------------------------------|
| 28~36mm <sup>※2</sup> | 38mm <sup>※4</sup> | 内締錠                    | D238K-YK-3SB-Cr<br>¥6,770        | D238K-YK-3SB-N<br>¥6,770        | D238K-YK-3SB-SG<br>¥6,770        | D238K-YK-3SB-MS<br>¥6,000        | D238K-YK-3SB-MG<br>¥6,540        |
|                       |                    | 表示錠                    | D238K-YK-4SB-Cr<br>¥6,770        | D238K-YK-4SB-N<br>¥6,770        | D238K-YK-4SB-SG<br>¥6,770        | D238K-YK-4SB-MS<br>¥6,000        | D238K-YK-4SB-MG<br>¥6,540        |
| 32~36mm <sup>※3</sup> |                    | 簡易シリンダー錠 <sup>※5</sup> | D238K-YK-5SB-Cr(32-36)<br>¥8,660 | D238K-YK-5SB-N(32-36)<br>¥8,660 | D238K-YK-5SB-SG(32-36)<br>¥8,660 | D238K-YK-5SB-MS(32-36)<br>¥8,000 | D238K-YK-5SB-MG(32-36)<br>¥8,940 |

### SBU type

| 対応扉厚                  | バックセット             | 機能 <sup>※1</sup>       | Cr クローム                           | N ニッケル                           | SG サテンゴールド                        | MS 塗装シルバー                         | MG 塗装ゴールド                         |
|-----------------------|--------------------|------------------------|-----------------------------------|----------------------------------|-----------------------------------|-----------------------------------|-----------------------------------|
| 28~36mm <sup>※2</sup> | 38mm <sup>※4</sup> | 内締錠                    | D238K-YK-3SBU-Cr<br>¥7,220        | D238K-YK-3SBU-N<br>¥7,220        | D238K-YK-3SBU-SG<br>¥7,220        | D238K-YK-3SBU-MS<br>¥6,470        | D238K-YK-3SBU-MG<br>¥7,110        |
|                       |                    | 表示錠                    | D238K-YK-4SBU-Cr<br>¥7,220        | D238K-YK-4SBU-N<br>¥7,220        | D238K-YK-4SBU-SG<br>¥7,220        | D238K-YK-4SBU-MS<br>¥6,470        | D238K-YK-4SBU-MG<br>¥7,110        |
| 32~36mm <sup>※3</sup> |                    | 簡易シリンダー錠 <sup>※5</sup> | D238K-YK-5SBU-Cr(32-36)<br>¥9,100 | D238K-YK-5SBU-N(32-36)<br>¥9,100 | D238K-YK-5SBU-SG(32-36)<br>¥9,100 | D238K-YK-5SBU-MS(32-36)<br>¥8,450 | D238K-YK-5SBU-MG(32-36)<br>¥9,480 |

※1 錠フロントおよびストライクは同価格で角または6Rから選べます。(シリンダー注文時には扉厚をご指定ください。) → P.62 ※2 対応扉厚：内締錠・表示錠については、標準で28~36mmに対応します。36~40mmの場合、対応する施錠錠角芯を無償にて用意いたしますので、扉厚をご指定ください。 ※3 対応扉厚：29~32mm用(29-32) 32~36mm用(32-36) 36~40mm用(36-40)を用意いたしますので、扉厚をご指定ください。 ※4 バックセット：38mmは同価格で51mmも選べます。D251K-でのご指定ください。 ※5 簡易シリンダー錠の鍵違い数：30 キー：2本付 同一キー：対応可 マスターキー：対応不可 レバーハンドルとの同一キー化はできません。

本製品は一般住宅屋内専用です。玄関等の屋外・浴室・事務所・店舗等では使用できません。

## セパレートタイプ

# SC type

SC

材質：亜鉛合金  
表面仕上：メッキ/メッキ+クリアー仕上/  
塗装  
仕上：5カラー(Cr・N・SG・MS・MG)



ニッケル  
表示錠  
4SC-N



ニッケル  
内締錠  
3SC-N



サテンゴールド  
簡易シリンダー錠  
5SC-SG



CT型引手との  
組合せ例

引戸錠・  
引手

# SCU type

SCU

材質：亜鉛合金  
表面仕上：メッキ/メッキ+クリアー仕上/  
塗装  
仕上：5カラー(Cr・N・SG・MS・MG)



塗装シルバー  
表示錠  
4SCU-MS(施錠状態)



クローム  
内締錠  
3SCU-Cr



塗装ゴールド  
簡易シリンダー錠  
5SCU-MG



CL型引手との  
組合せ例



### 大型サムターンタイプ

指一本だけで簡単に施錠錠の操作ができるユニバーサルデザインです。  
手掛け部は指のかかりに配慮した角度の設計です。

■仕様 → P.61 ■外観図 → P.68  
■セット価格表 → P.64

### SC type

| 対応扉厚                  | バックセット             | 機能 <sup>※1</sup>       | Cr クローム                          | N ニッケル                          | SG サテンゴールド                       | MS 塗装シルバー                        | MG 塗装ゴールド                        |
|-----------------------|--------------------|------------------------|----------------------------------|---------------------------------|----------------------------------|----------------------------------|----------------------------------|
| 28~36mm <sup>※2</sup> | 38mm <sup>※4</sup> | 内締錠                    | D238K-YK-3SC-Cr<br>¥6,770        | D238K-YK-3SC-N<br>¥6,770        | D238K-YK-3SC-SG<br>¥6,770        | D238K-YK-3SC-MS<br>¥6,000        | D238K-YK-3SC-MG<br>¥6,540        |
|                       |                    | 表示錠                    | D238K-YK-4SC-Cr<br>¥6,770        | D238K-YK-4SC-N<br>¥6,770        | D238K-YK-4SC-SG<br>¥6,770        | D238K-YK-4SC-MS<br>¥6,000        | D238K-YK-4SC-MG<br>¥6,540        |
| 32~36mm <sup>※3</sup> |                    | 簡易シリンダー錠 <sup>※5</sup> | D238K-YK-5SC-Cr(32-36)<br>¥8,660 | D238K-YK-5SC-N(32-36)<br>¥8,660 | D238K-YK-5SC-SG(32-36)<br>¥8,660 | D238K-YK-5SC-MS(32-36)<br>¥8,000 | D238K-YK-5SC-MG(32-36)<br>¥8,940 |

### SCU type

| 対応扉厚                  | バックセット             | 機能 <sup>※1</sup>       | Cr クローム                           | N ニッケル                           | SG サテンゴールド                        | MS 塗装シルバー                         | MG 塗装ゴールド                         |
|-----------------------|--------------------|------------------------|-----------------------------------|----------------------------------|-----------------------------------|-----------------------------------|-----------------------------------|
| 28~36mm <sup>※2</sup> | 38mm <sup>※4</sup> | 内締錠                    | D238K-YK-3SCU-Cr<br>¥7,220        | D238K-YK-3SCU-N<br>¥7,220        | D238K-YK-3SCU-SG<br>¥7,220        | D238K-YK-3SCU-MS<br>¥6,470        | D238K-YK-3SCU-MG<br>¥7,110        |
|                       |                    | 表示錠                    | D238K-YK-4SCU-Cr<br>¥7,220        | D238K-YK-4SCU-N<br>¥7,220        | D238K-YK-4SCU-SG<br>¥7,220        | D238K-YK-4SCU-MS<br>¥6,470        | D238K-YK-4SCU-MG<br>¥7,110        |
| 32~36mm <sup>※3</sup> |                    | 簡易シリンダー錠 <sup>※5</sup> | D238K-YK-5SCU-Cr(32-36)<br>¥9,100 | D238K-YK-5SCU-N(32-36)<br>¥9,100 | D238K-YK-5SCU-SG(32-36)<br>¥9,100 | D238K-YK-5SCU-MS(32-36)<br>¥8,450 | D238K-YK-5SCU-MG(32-36)<br>¥9,480 |

※1 錠フロントおよびストライクは同価格で角または6Rから選べます。(シリンダー注文時には扉厚をご指定ください。) → P.62 ※2 対応扉厚：内締錠・表示錠については、標準で28~36mmに対応します。36~40mmの場合、対応する施錠錠角芯を無償にて用意いたしますので、扉厚をご指定ください。 ※3 対応扉厚：29~32mm用(29-32) 32~36mm用(32-36) 36~40mm用(36-40)を用意いたしますので、扉厚をご指定ください。 ※4 バックセット：38mmは同価格で51mmも選べます。D251K-でのご指定ください。 ※5 簡易シリンダー錠の鍵違い数：30 キー：2本付 同一キー：対応可 マスターキー：対応不可 レバーハンドルとの同一キー化はできません。

本製品は一般住宅屋内専用です。玄関等の屋外・浴室・事務所・店舗等では使用できません。

## セパレートタイプ

# 1SB type

### 両面サムターン

内側・外側の両方がサムターン仕様。  
開き戸用の両面サムターンはP.45を参照してください。



※写真は「1SB-N」です。



塗装シルバー  
室外側  
1SB-MS



塗装シルバー  
室内側  
1SB-MS



ニッケル  
室外側  
1SB-N



ニッケル  
室内側  
1SB-N

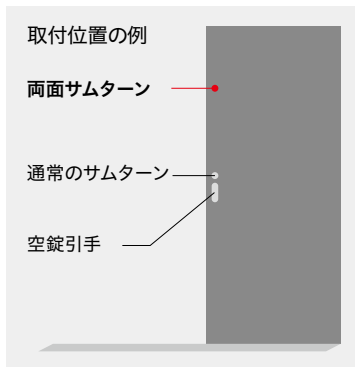

### 1SB type

材 質：亜鉛合金

表面仕上：MS(塗装仕上) / N(メッキ+クリアー仕上)

■ 仕様 → P.61 ■ 外観図 → P.68

| 対応扉厚                  | バックセット             | 機能 <sup>※1</sup> | MS 塗装シルバー              |        | N ニッケル                |        |
|-----------------------|--------------------|------------------|------------------------|--------|-----------------------|--------|
| 28~36mm <sup>※2</sup> | 38mm <sup>※3</sup> | 空錠<br>(両面サムターン)  | D238K-YK-1SB-MS        | ¥5,700 | D238K-YK-1SB-N        | ¥6,390 |
| 36~40mm <sup>※2</sup> |                    |                  | D238K-YK-1SB-MS(36-40) | ¥5,700 | D238K-YK-1SB-N(36-40) | ¥6,390 |

※1 錠フロントおよびストライクは同価格で角または6Rから選べます。→P.62 ※2 対応扉厚:28mm~36mmの他、36mm~40mmの扉厚も選べます。角芯と取付ねじの長さが異なりますので対応扉厚をご指定ください。 ※3 バックセット:38mmは同価格で51mmも選べます。D251K-でご指定ください。

本製品は一般住宅屋内専用です。玄関等の屋外・浴室・事務所・店舗等では使用できません。

# バーハンドル引手

## 仕上4カラー

扉の面板に合わせやすいグリップ色を用意。

※金属外観部はすべてMS(塗装シルバー)となります。



ココア  
CO

センター  
CE

ライト  
LI

新色

ファイン  
FI

(廃番予定品<sup>※1</sup>)

## 引手仕様 2種類

片面バー引手タイプは片引き戸に設置した場合、扉を全開<sup>※</sup>にすることができます。

※掘込み引手は方立に面する側に付くようにしてください。



両面バー引手タイプ



片面バー引手タイプ

BH-R1G(両面バー引手タイプ)

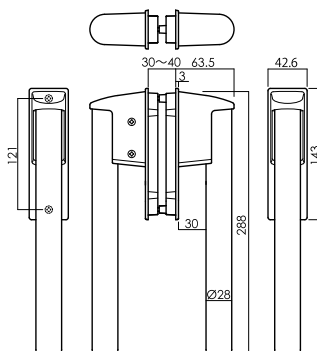

BH-K1G(片面バー引手タイプ)

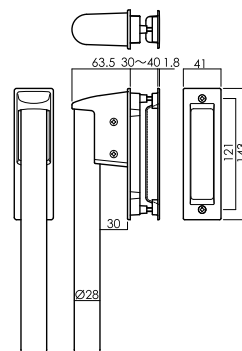

※切欠き加工図は1Cと同様です。(P.67を参照)

**取替え対応** 今までご使用していた空錠引手<sup>※</sup>からの取替えが可能。簡単な作業でユニバーサルデザインに対応できます。



1  
今まで付いていた引手を  
取り外します。



2  
バーハンドル  
引手のベースを  
取付けます。



3  
バーハンドルを  
ベースに取付ければ  
完了です。

※当社製品 1B/1BW/1C/1CWに対応。(1B/1C以外の空錠引手および一体型引戸錠には対応できません。扉厚30~40mmに対応)

材質：アルミ合金(ブラケット・引手)  
タモ集成材(バーハンドル)  
表面仕上：塗装仕上

仕上：1カラー(ブラケット・引手)×4カラー(バーハンドル)  
扉厚対応：30~40mm

| 仕上        | CO ココア              | CE センター             | LI ライト              | 新色 | FI ファイン(廃番予定品 <sup>※1</sup> ) |
|-----------|---------------------|---------------------|---------------------|----|-------------------------------|
| 両面バー引手タイプ | BH-R1G-CO-MS ¥8,380 | BH-R1G-CE-MS ¥8,380 | BH-R1G-LI-MS ¥8,380 |    | BH-R1G-FI-MS ¥8,380           |
| 片面バー引手タイプ | BH-K1G-CO-MS ¥5,600 | BH-K1G-CE-MS ¥5,600 | BH-K1G-LI-MS ¥5,600 |    | BH-K1G-FI-MS ¥5,600           |

引手のみの価格となります。

※1 ファイン(FI)は在庫が無くなり次第、終了となります。ライト(LI)がファインの代替品となります。

本製品は一般住宅内専用です。玄関等の屋外・浴室・事務所・店舗等では使用できません。

# サムターンシリーズ



S4ZB



組合せ例 (LS-33-1M-N+S4N)

## 両面サムターン錠

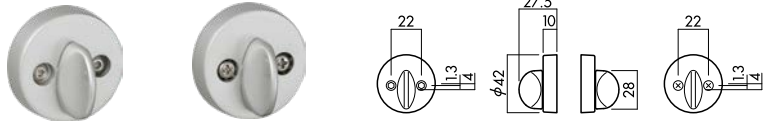

S1MS ※片面サムターン製作不可

## 内締錠

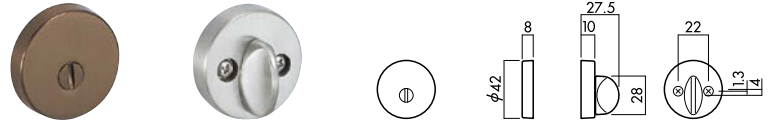

S3Br

S3-S4用サムターン

## 表示錠

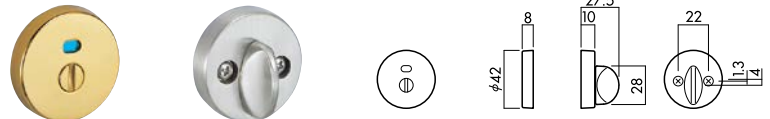

S4G

S3-S4用サムターン

## シリンダー錠



SF5N

SF5用サムターン

## GFシリンダー錠

### 共通ディンプルキー

(リバーシブル仕様・キー3本付) ※P.46参照



## 専用ラッチ(角又は6R) ※付属品

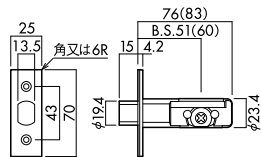

バックセット51mm

(バックセット60mmも選べます。価格は400円アップとなります)

## ストライク(角又は6R) ※付属品

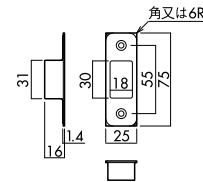

## 切欠き加工図

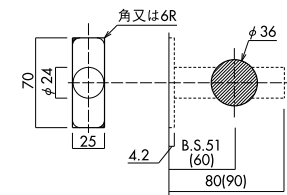

※( )内の数字はバックセット60mmの場合の数値です

| 対応扉厚    | バックセット             | 機能                   | N<br>ニッケル      | G<br>鏡面ゴールド    | SG<br>サテンゴールド   | Br<br>ブラウン      | Cr<br>クローム      | MS<br>塗装シルバー    | ZB<br>塗装つや消しブラック |
|---------|--------------------|----------------------|----------------|----------------|-----------------|-----------------|-----------------|-----------------|------------------|
| 28~40mm | 51mm <sup>※1</sup> | 両面サムターン錠             | S1N<br>¥3,560  | -              | -               | -               | -               | S1MS<br>¥3,240  | -                |
|         |                    | 内締錠                  | S3N<br>¥2,740  | S3G<br>¥3,410  | S3SG<br>¥3,320  | S3Br<br>¥3,410  | -               | -               | -                |
|         |                    | 表示錠                  | S4N<br>¥2,740  | S4G<br>¥3,410  | S4SG<br>¥3,320  | S4Br<br>¥3,410  | -               | -               | S4ZB<br>¥3,410   |
| 28~40mm | 51mm               | シリンダー錠 <sup>※2</sup> | SF5N<br>¥6,780 | SF5G<br>¥7,110 | SF5SG<br>¥6,910 | SF5Br<br>¥7,110 | SF5Cr<br>¥7,110 | SF5MS<br>¥6,650 | SF5ZB<br>¥7,110  |

※1 6R、およびバックセット60mm仕様は受注生産品となります。 ※2 キー:3本付 シリンダー錠の鍵違い数:500通り マスターキー:親鍵10種類(1セット3本別売)/子鍵50通り対応可(注)マスターキーの管理業務については当社では行いません。 同一キー:対応可(マスターキー・同一キーとも、納期は1ヶ月となります)。 シリンダー錠のキーについてはP.55の一覧表をご覧ください。

本製品は一般住宅屋内専用です。玄関等の屋外・浴室・事務所・店舗等では使用できません。

# GFシリンダーシリーズ

屋内専用



F5SBU-N

**重要** 防犯効果を求める場所では使用しないでください。

- ・本製品は一般住宅屋内専用です。  
玄関や屋外・浴室では使用しないでください。
- ・GFシリンダー錠は商業施設等、高頻度で使用する場所には適さない仕様となっておりますので、そのような場所には取付けないでください。  
キーやシリンダーの磨耗で正しく施解錠できなくなる場合があります。
- ・本製品には防犯効果がありませんので、防犯性を必要とする場所では使用しないでください。

サムターン  
シリーズ・  
GFシリンダー  
シリーズ



共通ディンプルキー（リバーシブル仕様）  
※「つまみカバー」を別売品にて用意しています。（¥300）

キー3本付  
鍵違い数：500通り  
マスターキー：親鍵10種類（1セット3本別売）  
子鍵50通り対応可  
※マスターキーの管理業務については当社  
では行いません。  
同一キー：対応可  
（マスターキー・同一キーとも、納期は1ヶ  
月となります）  
シリンダー錠のキーについてはP.55の一覧表をご覧ください。

## 開戸用

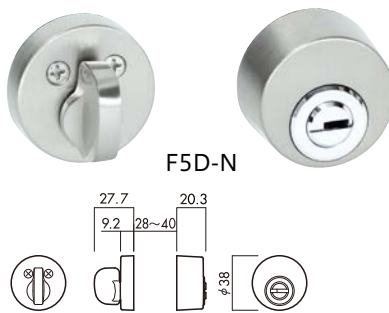

F5D-N

## 引戸用

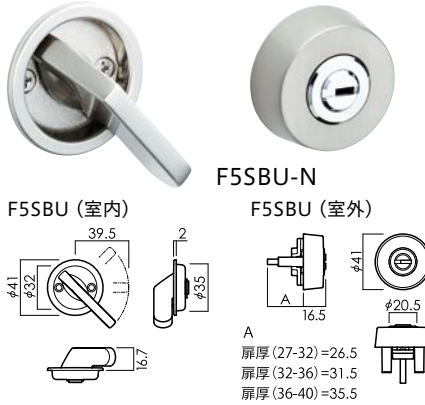

F5SBU (室内)

F5SBU-N

F5SBU (室外)



## 開戸用

| 対応扉厚    | バックセット             | N<br>ニッケル           | G<br>鏡面ゴールド          | SG<br>サテンゴールド         | Br<br>ブラウン            | Cr<br>クローム            | MS<br>塗装シルバー         | ZB<br>塗装つや消しブラック      |
|---------|--------------------|---------------------|----------------------|-----------------------|-----------------------|-----------------------|----------------------|-----------------------|
| 28~40mm | 51mm <sup>※1</sup> | LVS-F5D-N<br>¥9,630 | LVS-F5D-G<br>¥10,320 | LVS-F5D-SG<br>¥10,040 | LVS-F5D-Br<br>¥10,040 | LVS-F5D-Cr<br>¥10,370 | LVS-F5D-MS<br>¥9,560 | LVS-F5D-ZB<br>¥10,190 |

別途レバーハンドル（マーン・ハイレバーシリーズ）が必要となります。  
※1 同価格でフロントプレート6R仕様も対応可能です。

## 引戸用

| 対応扉厚 <sup>※2</sup>      | バックセット             | N ニッケル                      | SG サテンゴールド                   | Cr クローム                      | MS 塗装シルバー                    |
|-------------------------|--------------------|-----------------------------|------------------------------|------------------------------|------------------------------|
| (27-32) (32-36) (36-40) | 38mm <sup>※3</sup> | D238K-YK-F5SBU-N<br>¥13,910 | D238K-YK-F5SBU-SG<br>¥13,910 | D238K-YK-F5SBU-Cr<br>¥13,910 | D238K-YK-F5SBU-MS<br>¥13,500 |

※2 ご発注の際、扉厚をご指定ください。 ※3 バックセット:38mmは同価格で51mmも対応可能です。D251K-でご指定ください。また、同価格でフロントプレート6R仕様も対応可能です。  
マスターキーの管理業務については当社では行いません。







# Specifications

仕様・価格

# Set セット内容

レバーハンドルの基本的なセット内容です。□ は次ページの品番コードを選ぶ際の名称です。

例：レバーハンドル丸座・角座セット

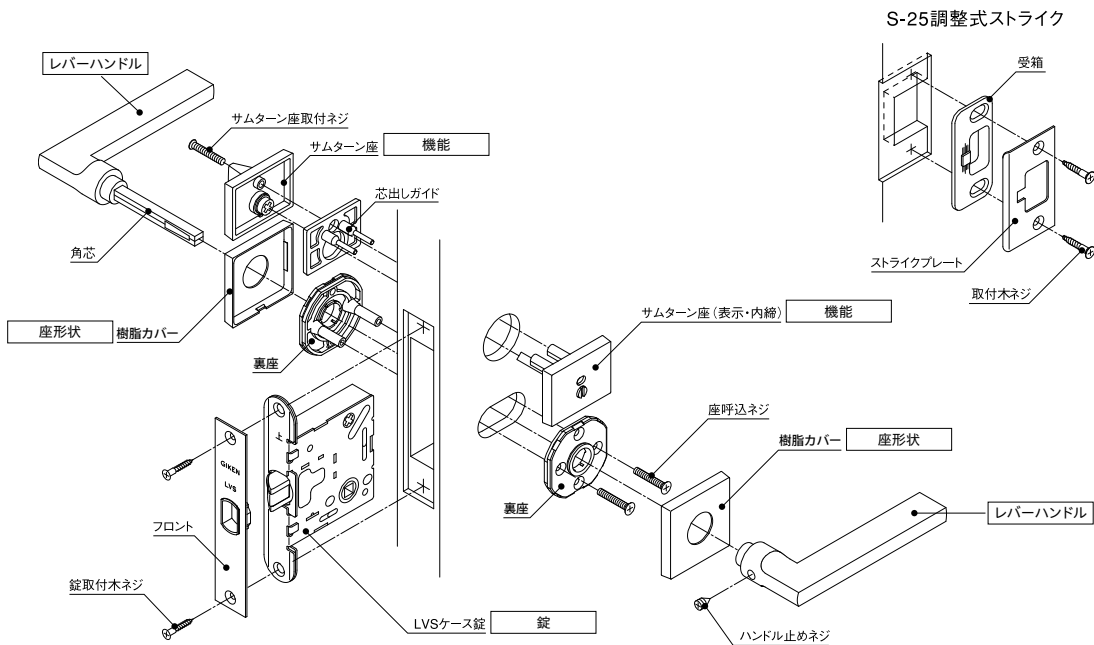

例：レバーハンドル小判座セット

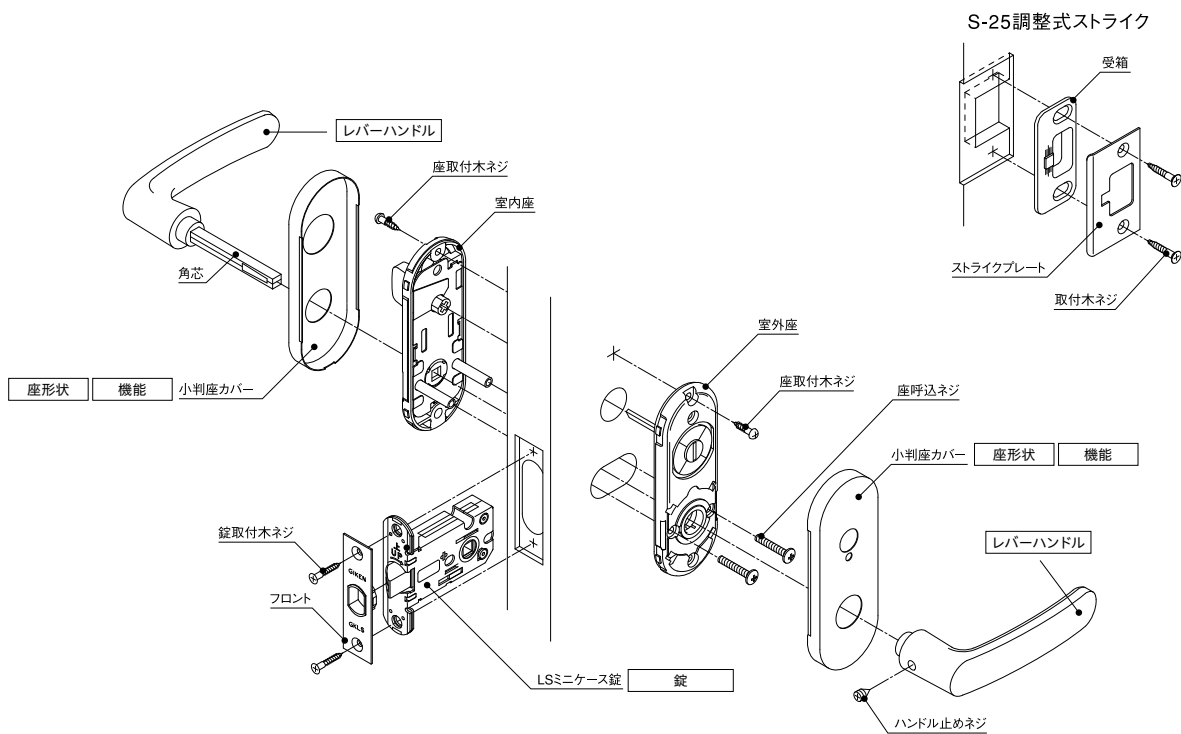

# Set code セットコード

レバーハンドル品番コードの内容です。

## LVS-81W-4PSQJ-Cr

| 錠                                | レバーハンドル                                  | 握り部仕上げ                     | 機能                                  | 座形状                                  | 本体仕上げ                    |
|----------------------------------|--|----------------------------|-------------------------------------|--------------------------------------|--------------------------|
| <b>LVS:</b><br>LVSケース錠           | <b>81 82 83 84</b><br><b>62A 65A 66A</b> | 81との組合せ                    | <b>1:</b><br>空錠                     | <b>M:</b><br>丸座                      | <b>Cr:</b><br>クローム       |
| <b>LS:</b><br>LSミニケース錠           | <b>52</b><br><b>42 43</b>                | <b>W:</b><br>ホワイトティッシュブラウン | <b>3:</b><br>内締錠                    | <b>ND:</b><br>丸座+丸サムターン座             | <b>N:</b><br>ニッケル        |
| <b>AL:</b><br>AL戸襖用チューブラ錠        | <b>32 33</b><br><b>301</b>               | <b>R:</b><br>レディッシュブラウン    | <b>4:</b><br>表示錠                    | <b>SQJ:</b><br>角座                    | <b>G:</b><br>鏡面ゴールド      |
| <b>PPV:</b><br>プッシュプルケース錠        |  | <b>B:</b><br>ブラッキッシュブラウン   | <b>5:</b><br>簡易シリンダー錠               | <b>PSQJ:</b><br>角座+角サムターン座           | <b>SG:</b><br>サテンゴールド    |
| <b>SVS:</b><br>ショートストローク<br>ケース錠 |  | 82-83-84との組合せ              | <b>F5:</b><br>シリンダー錠                | <b>ND(D)SQJ:</b><br>角座+丸サムターン座       | <b>Br:</b><br>ブラウン       |
| <b>L7V:</b><br>センターケース錠          |  | <b>N:</b><br>ニッケル          | <b>D2:</b><br>戸襖錠(ツمامミ型)           | <b>YBJ:</b><br>横長角座                  | <b>MS:</b><br>塗装シルバー     |
|                                  |  |                            | <b>L2:</b><br>戸襖錠(小レバー型)            | <b>PYBJ:</b><br>横長角座<br>+角サムターン座     | <b>ZB:</b><br>塗装つや消しブラック |
|                                  |  |                            | <b>Lsu2:</b><br>戸襖錠<br>(小レバー型ベージュ色) | <b>ND(D)YBJ:</b><br>横長角座<br>+丸サムターン座 |                          |
|                                  |  |                            |                                     | <b>K13:</b><br>小判座                   |                          |
|                                  |  |                            |                                     | <b>H15:</b><br>角長座                   |                          |

仕様・価格

- 錠記号[LVS, LS, AL]にはS-25ストライクが標準で付属します。
- 錠記号[PPV]にはC-25Kが標準で付属します。
- ストライクの寸法バリエーションは豊富に用意しています。
- 錠のフロントプレートは6Rタイプも用意しています。
- AL戸襖錠の6Rタイプは廃番となっています。

## Function 機能

空錠・戸襖錠・内締錠・表示錠・シリンダー錠をお選びいただけます。

### 1:空錠

[居間・ダイニングなど]  
施錠する必要のない部屋に使用。

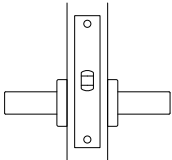

### 2:戸襖錠

[和室]  
和室側と廊下、2種類それぞれの面に対応。

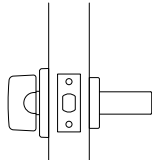

### 3:内締錠(非常解錠付)

[寝室・洗面所など]  
室内側から施錠ができる。

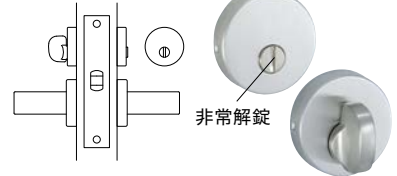

### 4:表示錠(非常解錠付)

[トイレなど]  
室内側から表示施錠ができる。

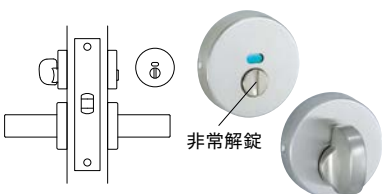

- 非常解錠機能:内締錠・表示錠は、非常時に室外側からコイン等で解錠ができます。

### 5:簡易シリンダー錠/F5:シリンダー錠<sup>※1</sup>

[個室など]  
室外からキーを使用し施錠ができる。

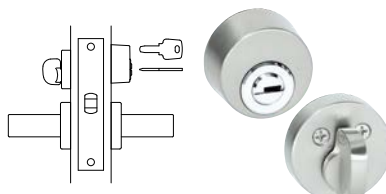

(住宅外部及び事務所・店舗等は不可)

→シリンダー錠のキーについてはP.55の一覧表をご覧ください。  
※1 K13小判座、H15角長座は簡易シリンダー錠となります。

- GFシリンダー錠<sup>※2</sup>→P.46
- ディンプルキー/リバーシブル仕様
  - 鍵違い数:500通り
  - マスターキー:対応可
  - ドア・引戸共通キー:対応可
- ※2 屋内専用です。

一般住宅屋内専用  
本製品は、一般住宅屋内専用です。  
玄関等の屋外・浴室・事務所・店舗等では使用できません。

## Price list 価格表

カタログ中に価格表示の無いハンドルと座形状の組合せもすべて含んだ価格表です。  
価格は[ハンドル]と[座セット]に分けて表示していますので、2つを足すことでフルセットの商品価格となります。

[ハンドル] + [座セット] = フルセット価格

ハンドル H-81W-Cr → [ハンドル]価格表をご覧ください。

**LVS-81W-4PSQJ-Cr**

座セット LVS-4PSQJ-Cr → [座セット]価格表をご覧ください。

### [ハンドル]価格表 (ハンドルのみの価格です。)

| ハンドルNo. | Cr<br>クローム | N<br>ニッケル | G<br>鏡面ゴールド | SG<br>サテンゴールド | Br<br>ブラウン | MS<br>塗装シルバー | ZB<br>塗装つや消しブラック |
|---------|------------|-----------|-------------|---------------|------------|--------------|------------------|
| H-82N-  | ¥4,220     | -         | -           | -             | -          | -            | -                |
| H-83N-  | ¥4,220     | -         | -           | -             | -          | -            | -                |
| H-84N-  | ¥4,220     | -         | -           | -             | -          | -            | -                |
| H-81-   | ¥5,760     | -         | -           | -             | -          | -            | -                |
| H-81W-  | ¥10,470    | -         | -           | -             | -          | -            | -                |
| H-81R-  | ¥9,410     | -         | -           | -             | -          | -            | -                |
| H-81B-  | ¥9,970     | -         | -           | -             | -          | -            | -                |
| H-62A-  | ¥2,760     | ¥2,760    | -           | -             | -          | ¥2,230       | ¥2,760           |
| H-65A-  | ¥2,760     | ¥2,760    | -           | -             | -          | ¥2,230       | ¥2,760           |
| H-66A-  | ¥2,760     | ¥2,760    | -           | -             | -          | ¥2,230       | -                |
| H-52-   | -          | ¥3,450    | ¥4,120      | ¥3,800        | -          | -            | -                |
| H-42-   | -          | ¥2,540    | ¥2,870      | ¥2,570        | -          | -            | -                |
| H-43-   | -          | ¥2,540    | -           | ¥2,570        | -          | -            | -                |
| H-32-   | -          | ¥2,230    | -           | ¥2,260        | ¥2,260     | -            | -                |
| H-33-   | -          | ¥2,230    | -           | ¥2,260        | ¥2,260     | -            | -                |

[座セット]価格表 (ハンドル以外のすべて(座・錠・ストライク)が含まれる価格です。)

| 座形状        | 機能      | 座セット        | Cr<br>クローム | N<br>ニッケル | G<br>鏡面ゴールド | SG<br>サテンゴールド | Br<br>ブラウン | MS<br>塗装シルバー | ZB<br>塗装つや消しブラック |
|------------|---------|-------------|------------|-----------|-------------|---------------|------------|--------------|------------------|
| 丸座         | 空錠      | LS-1M-      | ¥1,980     | ¥1,640    | ¥2,100      | ¥1,840        | ¥1,840     | ¥1,720       | ¥1,980           |
|            |         | LVS-1M-     | ※¥2,980    | ¥2,640    | ※¥3,100     | ¥2,840        | ※¥2,840    | ※¥2,720      | ※¥2,980          |
|            | 内締錠     | LVS-3ND-    | ¥4,590     | ¥4,250    | ¥4,710      | ¥4,450        | ¥4,450     | ¥4,340       | ¥4,590           |
|            | 表示錠     | LVS-4ND-    | ¥4,590     | ¥4,250    | ¥4,710      | ¥4,450        | ¥4,450     | ¥4,340       | ¥4,590           |
|            | シリンダー錠  | LVS-F5D-    | ¥10,370    | ¥9,630    | ¥10,320     | ¥10,040       | ¥10,040    | ¥9,560       | ¥10,190          |
| SQJ<br>角座  | 空錠      | LS-1SQJ-    | ¥2,900     | ¥2,900    | -           | -             | -          | ¥2,030       | ¥2,900           |
|            |         | LVS-1SQJ-   | ※¥3,900    | ※¥3,900   | -           | -             | -          | ※¥3,030      | ※¥3,900          |
|            | 内締錠     | LVS-3NDSQJ- | ¥5,510     | ¥5,510    | -           | -             | -          | -            | -                |
|            | 表示錠     | LVS-4NDSQJ- | ¥5,510     | ¥5,510    | -           | -             | -          | -            | -                |
|            | シリンダー錠  | LVS-F5DSQJ- | ¥11,160    | ¥11,160   | -           | -             | -          | -            | -                |
|            | 内締錠     | LVS-3PSQJ-  | ¥6,460     | ¥6,460    | -           | -             | -          | ¥4,650       | ¥6,460           |
|            | 表示錠     | LVS-4PSQJ-  | ¥6,460     | ¥6,460    | -           | -             | -          | ¥4,650       | ¥6,460           |
|            | シリンダー錠  | LVS-F5PSQJ- | ¥12,150    | ¥12,150   | -           | -             | -          | ¥10,250      | ¥12,150          |
| YBJ<br>横角座 | 空錠      | LS-1YBJ-    | ¥3,680     | ¥3,680    | -           | -             | -          | -            | -                |
|            |         | LVS-1YBJ-   | ※¥4,680    | ※¥4,680   | -           | -             | -          | -            | -                |
|            | 内締錠     | LVS-3NDYBJ- | ¥6,290     | ¥6,290    | -           | -             | -          | -            | -                |
|            | 表示錠     | LVS-4NDYBJ- | ¥6,290     | ¥6,290    | -           | -             | -          | -            | -                |
|            | シリンダー錠  | LVS-F5DYBJ- | ¥11,970    | ¥11,970   | -           | -             | -          | -            | -                |
|            | 内締錠     | LVS-3PYBJ-  | ¥7,430     | ¥7,430    | -           | -             | -          | -            | -                |
|            | 表示錠     | LVS-4PYBJ-  | ¥7,430     | ¥7,430    | -           | -             | -          | -            | -                |
|            | シリンダー錠  | LVS-F5PYBJ- | ¥13,170    | ¥13,170   | -           | -             | -          | -            | -                |
| 小判座        | 空錠      | LS-1K13-    | ¥2,950     | ¥2,610    | ¥3,070      | ¥2,810        | ¥2,810     | ¥2,690       | -                |
|            | 内締錠     | LS-3K13-    | ¥4,140     | ¥3,800    | ¥4,260      | ¥4,000        | ¥4,000     | ¥3,890       | -                |
|            | 表示錠     | LS-4K13-    | ¥4,140     | ¥3,800    | ¥4,260      | ¥4,000        | ¥4,000     | ¥3,890       | -                |
|            | ★シリンダー錠 | LS-5K13-    | ¥6,780     | ¥6,430    | ¥6,910      | ¥6,640        | ¥6,640     | ¥6,510       | -                |
| 角長座        | 空錠      | LS-1H15-    | ¥3,980     | ¥3,630    | ¥4,100      | ¥3,840        | ¥3,840     | -            | -                |
|            | 内締錠     | LS-3H15-    | ¥5,170     | ¥4,820    | ¥5,290      | ¥5,030        | ¥5,030     | -            | -                |
|            | 表示錠     | LS-4H15-    | ¥5,170     | ¥4,820    | ¥5,290      | ¥5,030        | ¥5,030     | -            | -                |
|            | ★シリンダー錠 | LS-5H15-    | ¥7,870     | ¥7,500    | ¥7,990      | ¥7,720        | ¥7,720     | -            | -                |

仕様・価格

当社通常在庫のラッチはフロント角、ストライクS25角にて用意しておりますので、その他の仕様変更については納期約2週間となります。  
 ★印は簡易シリンダー錠です。シリンダー錠及び、簡易シリンダー錠は一般住宅屋内専用のため、玄関等の屋外・浴室・事務所・店舗等では使用できません。  
 ※印につきましては受注生産となっておりますので、納期約2週間となります。

LSミニケース錠仕様品[LS-]はLVSケース錠仕様品[LVS・SVS・L7V]に変更できます。その場合、価格は1,000円アップとなります。

空錠については、通常LSミニケース錠となっております。LVS錠変更については、納期約2週間となります。

戸襖錠については、ハンドルNo.32・33/N・SG・BrのD2のみの在庫となっております。その他については、受注生産となります。

戸襖錠の指定方法:LS-52-1M-SGの戸襖錠を指定する場合 ⇒ AL-52-D2M-SG (和室側ツマミ型) / AL-52-L2M-SG (和室側レバー型)

ハンドルの形状によっては、吊元の指定が必要です。⇒ 廊下側から見て丁番が右の場合は「R」/左の場合は「L」とご指定ください。

戸襖錠の価格は、[レバーハンドル]+[空錠座セット]の価格となります。

# Case lock 錠

フロントは、[角] および[6R] のものがあります。

## LVSケース錠(角又は6R)

一般住宅の使用頻度の高いドアに最適です。

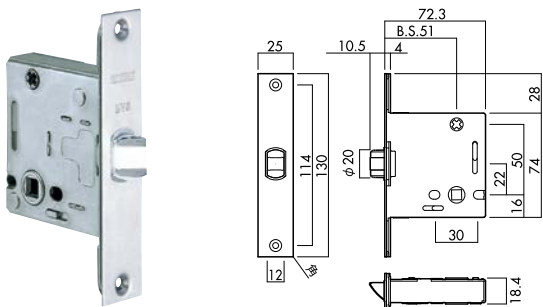

※写真・図は角タイプ

## PPVケース錠(角又は6R)

プッシュプル錠専用のケース錠です。

※写真・図はフロント6Rタイプ

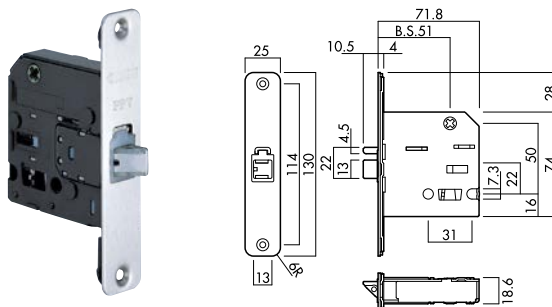

※写真・図は6Rタイプ

## SVSショートストロークケース錠(6Rのみ)

LVSケース錠のハンドル回転角度を小さくしたタイプです。

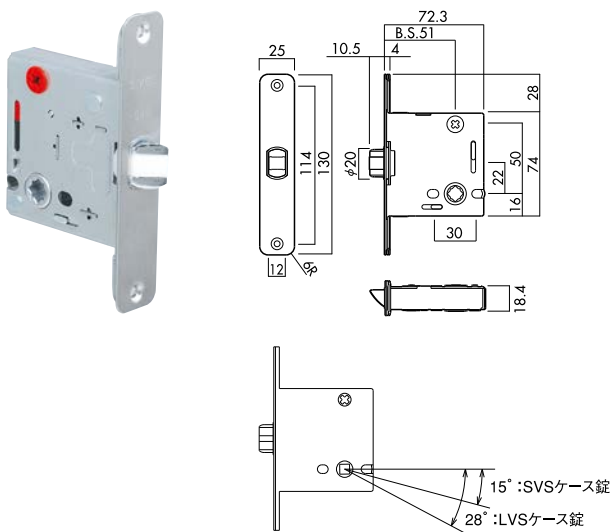

## L7Vセンターケース錠(6Rのみ)

左右吊元の区別のないドアを実現するためのケース錠です。

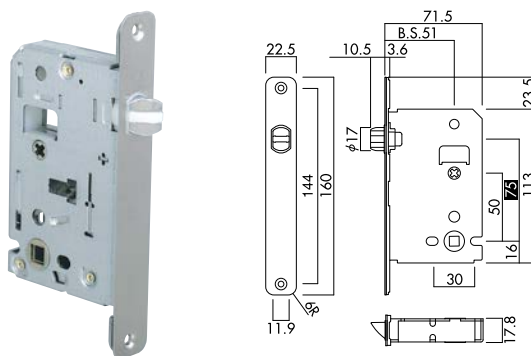

建材メーカー様のご要望で開発しました。  
ラッチボルト(=ストライクの位置)をドア枠高さの中央に持ってくることであれば、枠が左右兼用となり、生産・在庫・流通が効率化されます。  
そうした場合、通常の錠ではハンドル位置もドア高さの中央(=地上高1,000mm)付近となり、見た目のバランスと使い勝手が悪くなります。L7Vセンターケース錠は、ハンドル位置をラッチボルトより75mm低くすることでこの問題を解決しました。

## LSミニケース錠(角又は6R)

一般住宅向けです。

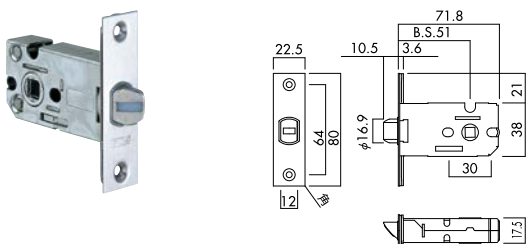

フロント幅が25mmの製品もございます。(角のみ)  
8STチューブラ錠からの変更(追加穴加工が必要)にご利用ください。  
※写真・図は角タイプ

## 8STチューブラ錠(角又は6R)

取替用として錠本体のみ販売しております。  
座とのセット品につきましては生産終了となっております。

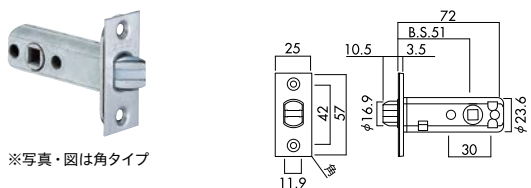

※写真・図は角タイプ

ケース錠、チューブラ錠は定期的なメンテナンスが必要です。  
詳しくはP.7を参照ください。

# Strike ストライク

S-25ストライク(角)が標準付属品となります。 ※プッシュプル錠は専用品が付属します。(C-25Kの角タイプ)  
ストライクプレートは、[角]および[6R]のものがあります。

## S-25(角又は6R)

合計5mmの調整が可能です。  
○扉を押さえる側に2mm  
○緩める側に3mm

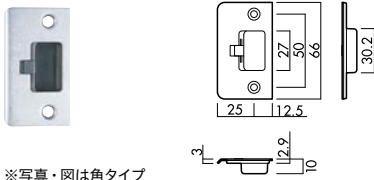

※写真・図は角タイプ

## L-28.5(角又は6R)

合計5mmの調整が可能です。  
○扉を押さえる側に2mm  
○緩める側に3mm

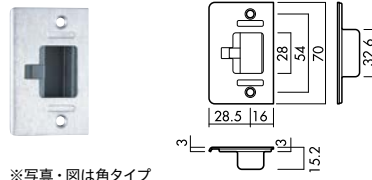

※写真・図は角タイプ

## KM-25/27/28.5/30(6Rのみ) PAT.

合計4.6mmの調整が可能です。  
○扉を押さえる側に2.3mm  
○緩める側に2.3mm

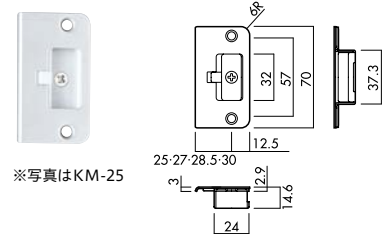

※写真はKM-25

## A-27/30 (6Rのみ)

合計4.6mmの調整が可能です。  
○扉を押さえる側に2.3mm  
○緩める側に2.3mm

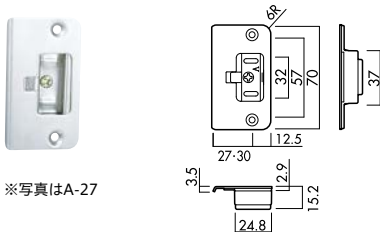

※写真はA-27

## KM-16.5/18(親子タイプ 6Rのみ)

合計4.6mmの調整が可能です。  
○扉を押さえる側に2.3mm  
○緩める側に2.3mm

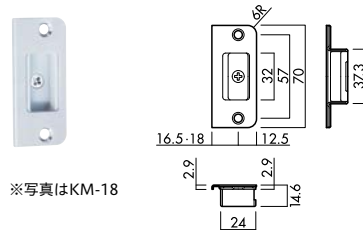

※写真はKM-18

## C-25K(角のみ)プッシュプル錠専用(廃番予定品)

合計4.5mmの調整が可能です。  
○扉を押さえる側に2.3mm  
○緩める側に2.2mm

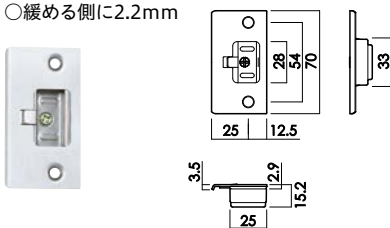

■リップ寸法とは？  
ストライクの取付木ネジ中心からストライク先端までの寸法を指します。

リップ寸法の計算方法

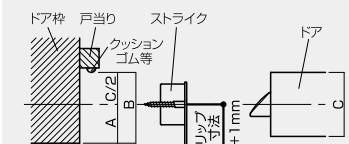

A: ドアの中心からドア枠先端まで(mm)  
B: 戸当りからドア枠先端まで(mm)  
C: ドア厚(mm)

- ①まずAを求めます。  $A = B - (C/2)$
- ②求められたAに1mmプラスした数値が、このドア枠に最適なストライクのリップ寸法となります。  
※親子用はドア厚の半分を目安としてください。  
※求められたリップ寸法は目安としてご利用ください。

# Fixed parts ハンドル固定金具

観音開きのドアの子扉側に、錠無しでハンドル・座を取付けるための金具です。

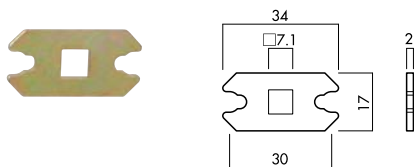

※SQJ角座、YBJ横長角座については使用できません。

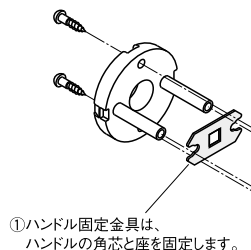

②3.5mm木ネジで座を扉に取付けます。(木ネジは別途ご用意ください。)

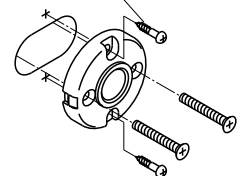

# Escutcheon 座

**丸座** □=Cr:クローム/N:ニッケル/G:鏡面ゴールド/SG:サテンゴールド/Br:ブラウン/MS:塗装シルバー/ZB:塗装つや消しブラック

## 丸座 1M-□

M-type

仕上:7カラー (Cr・N・G・SG・Br・MS・ZB)

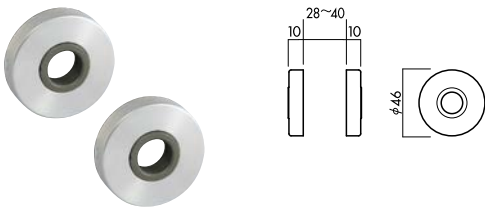

## 丸サムターン座(内締) 3ND-□

3ND-type

仕上:7カラー (Cr・N・G・SG・Br・MS・ZB)

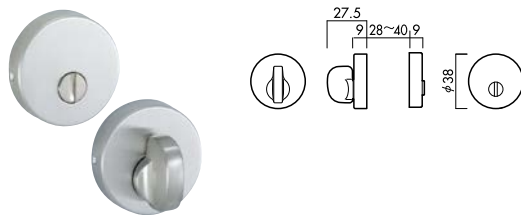

## 丸サムターン座(表示) 4ND-□

4ND-type

仕上:7カラー (Cr・N・G・SG・Br・MS・ZB)

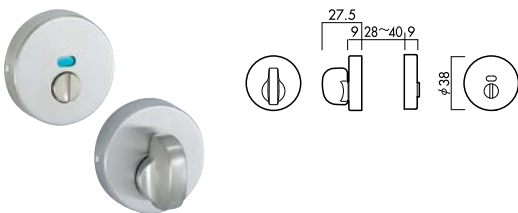

## 丸サムターン座(シリンダー錠) F5D-□

F5D-type

仕上:7カラー (Cr・N・G・SG・Br・MS・ZB) キー3本付

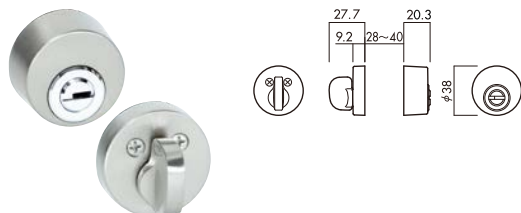

シリンダー錠のキーについては下の一覧表をご覧ください。

一般住宅屋内専用  
本製品は、一般住宅屋内専用です。玄関等の屋外・浴室・事務所・店舗等では使用できません。

## シリンダー錠の種類とキーナンバー一覧表

| シリンダー錠の種類                        | 品番                    | キーナンバー表記                  | 例                | カギ違い数           | マスターキー | 同一キー | キー付属数 |
|----------------------------------|-----------------------|---------------------------|------------------|-----------------|--------|------|-------|
| シリンダー:<br>ピンシリンダー<br>(GFシリンダー)   | SF5・F5D・F5P・<br>F5SBU | 「FS」+数字4桁                 | FS0500           | 500             | 対応可    | 対応可  | 3本    |
|                                  |                       | マスター仕様<br>「FM」+数字4桁       | FM0150           |                 |        |      |       |
|                                  | 5P・5ND                | 数字4桁<br>数字4桁 <sup>Ⓐ</sup> | 9012<br>9060A    | 廃番品 ※スペアキーのみ製作可 |        |      |       |
| シリンダー:<br>ディスクシリンダー<br>(簡易シリンダー) | 5K13・5H15             | 「K」+数字3桁<br>K〇〇〇          | K624             | 30              | 対応不可   | 対応可  | 3本    |
|                                  | S5サムターン               | Ⓐ+数字5桁<br>数字5桁+Ⓐ          | G40508<br>60589J | 廃番品 ※スペアキーのみ製作可 |        |      |       |
|                                  | 引戸                    | 「D」+数字2桁<br>「R」+数字2桁      | D18<br>R18       | 30              | 対応不可   | 対応可  | 2本    |

※<sup>Ⓐ</sup>とはアルファベットを表します。  
ディスクシリンダー(簡易シリンダー)は、構造上キーの抜き差しがスムーズでない場合があります。  
ピンシリンダー(ディンプルキー)は、ディスクシリンダーよりキーの抜き差しがし易い機構になっています。  
キーのメンテナンスについては、P.70の「4 キーの抜き差しや回転がスムーズでない場合」をご覧ください。



## SQJ角座・YBJ横長角座パーツ

□=Cr:クローム/N:ニッケル/MS:塗装シルバー/ZB:塗装つや消しブラック

### SQJ角座(50×50) 1SQJ-□

SQJ-type

仕上:4カラー(Cr・N・MS・ZB)

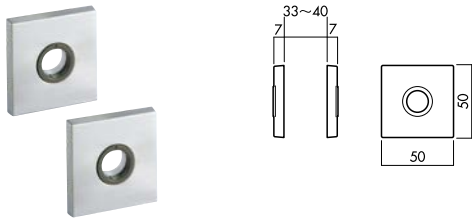

### YBJ横長角座(78×50) 1YBJ-□

YBJ-type

仕上:2カラー(Cr・N)

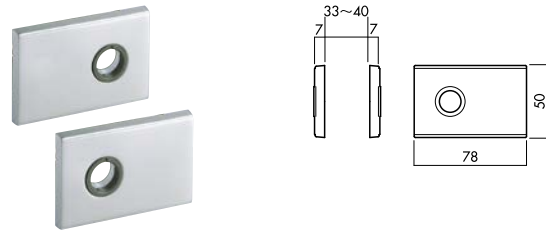

### 角サムターン座(内締) 3P-□

3P-type

仕上:4カラー(Cr・N・MS・ZB)

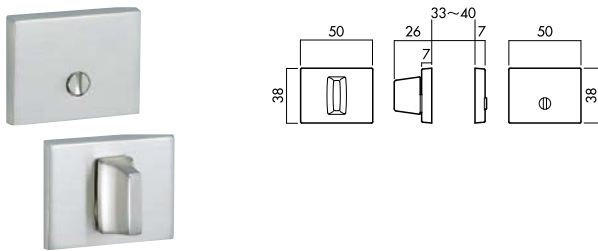

### 角サムターン座(表示) 4P-□

4P-type

仕上:4カラー(Cr・N・MS・ZB)

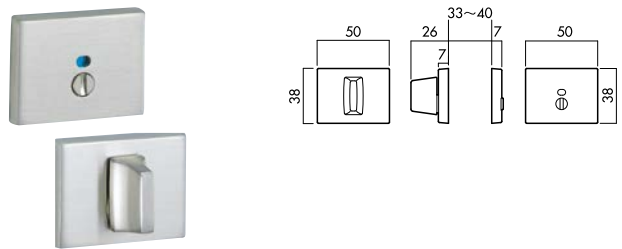

### 角サムターン座(シリンダー錠) F5P-□

F5P-type

仕上:4カラー(Cr・N・MS・ZB) キー3本付

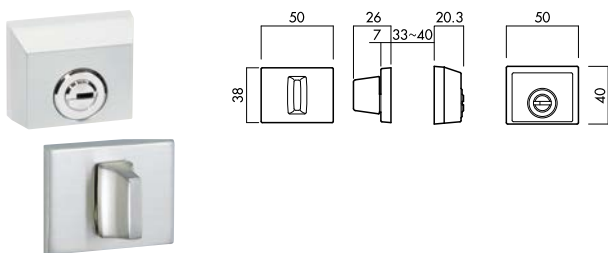

シリンダー錠のキーについてはP.55の一覧表をご覧ください。

一般住宅屋内専用  
本製品は、一般住宅屋内専用です。玄関等の屋外・浴室・事務所・店舗等では使用できません。

仕様・価格

# Escutcheon 座

※K13小判座のLVS仕様は受注生産品につき納期約2週間となります。LS仕様の小判座はLVSには使用できません。(空錠は除く)

## K13小判座

□=Cr:クローム/N:ニッケル/G:鏡面ゴールド/SG:サテンゴールド/Br:ブラウン/MS:塗装シルバー

### 空錠 1K13-□

1K13-type

仕上:6カラー (Cr・N・G・SG・Br・MS)

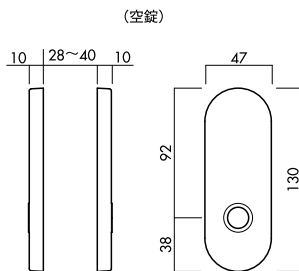

組合せ例 (32-3K13-N)

### 内締錠 3K13-□

3K13-type

仕上:6カラー (Cr・N・G・SG・Br・MS)



### 表示錠 4K13-□

4K13-type

仕上:6カラー (Cr・N・G・SG・Br・MS)

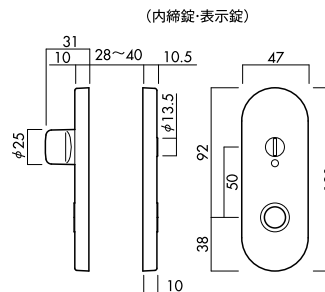

※内締錠には表示窓がありません。

### 簡易シリンダー錠 5K13-□

5K13-type

仕上:6カラー (Cr・N・G・SG・Br・MS) キー3本付

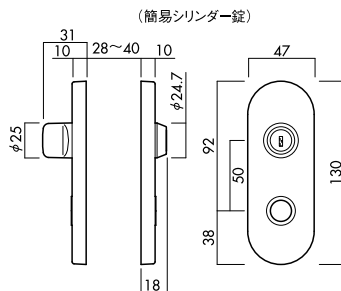

シリンダー錠のキーについてはP.55の一覧表をご覧ください。

一般住宅屋内専用  
本製品は、一般住宅屋内専用です。玄関等の屋外・浴室・事務所・店舗等では使用できません。

# Escutcheon 座

※H15角長座のLVS仕様は受注生産品につき納期約2週間となります。LS仕様の角長座はLVSには使用できません。(空錠は除く)

## H15角長座 □=Cr:クローム/N:ニッケル/G:鏡面ゴールド/SG:サテンゴールド/Br:ブラウン

### 空錠 1H15-□

1H15-type

仕上:5カラー(Cr・N・G・SG・Br)

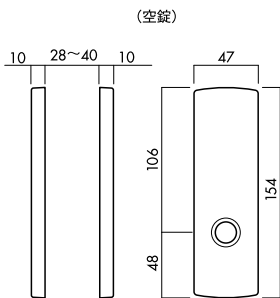

組合せ例(66A-3H15-N)

仕様・価格

### 内締錠 3H15-□

3H15-type

仕上:5カラー(Cr・N・G・SG・Br)



### 表示錠 4H15-□

4H15-type

仕上:5カラー(Cr・N・G・SG・Br)

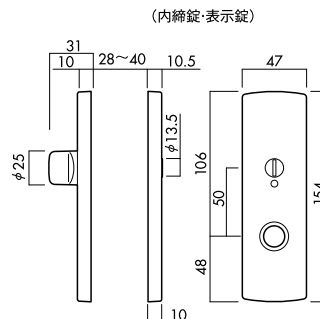

※内締錠には表示窓がありません。

### 簡易シリンダー錠 5H15-□

5H15-type

仕上:5カラー(Cr・N・G・SG・Br) キー3本付

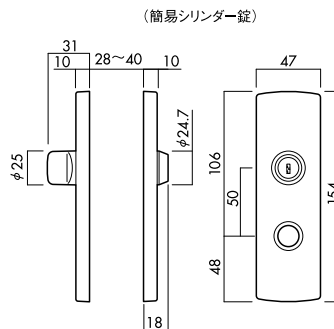

シリンダー錠のキーについてはP.55の一覧表をご覧ください。

一般住宅屋内専用

本製品は、一般住宅屋内専用です。玄関等の屋外・浴室・事務所・店舗等では使用できません。

# Process 切欠き加工図

| 座形状・機能 | 空錠             | 内締錠  | 表示錠    | シリンダー錠 | 空錠     | 内締錠 | 表示錠  | シリンダー錠 |      |      |
|--------|----------------|------|--------|--------|--------|-----|------|--------|------|------|
|        | 丸座             | 1M   | 3ND    | 4ND    | F5D    | 小判座 | 1K13 | 3K13   | 4K13 | 5K13 |
|        | SQJ角座 NDtype   | 15SQ | 3NDSQJ | 4NDSQJ | F5DSQJ | 角長座 | 1H15 | 3H15   | 4H15 | 5H15 |
|        | SQJ角座 Ptype    |      | 3PSQJ  | 4PSQJ  | F5PSQJ |     |      |        |      |      |
|        | YBJ横長角座 NDtype | 1YBJ | 3NDYBJ | 4NDYBJ | F5DYBJ |     |      |        |      |      |
|        | YBJ横長角座 Ptype  |      | 3PYBJ  | 4PYBJ  | F5PYBJ |     |      |        |      |      |

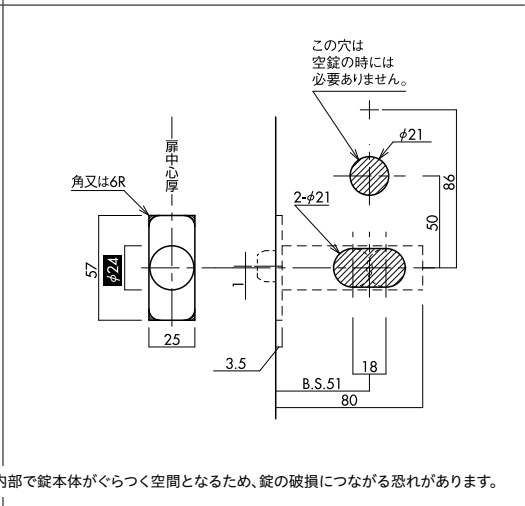
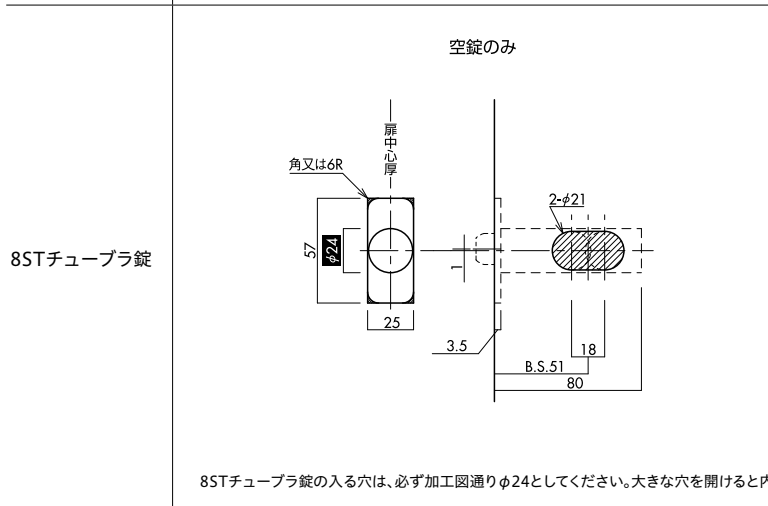
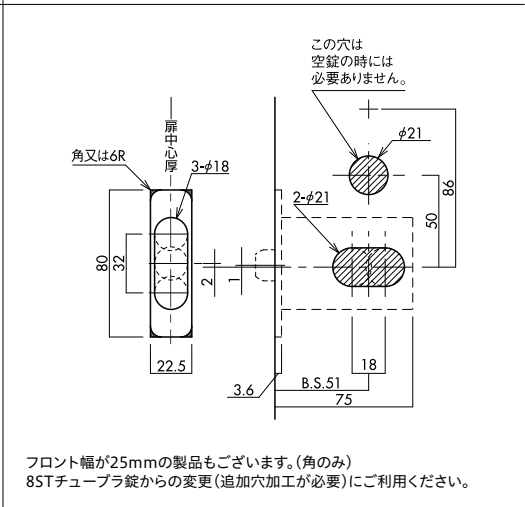
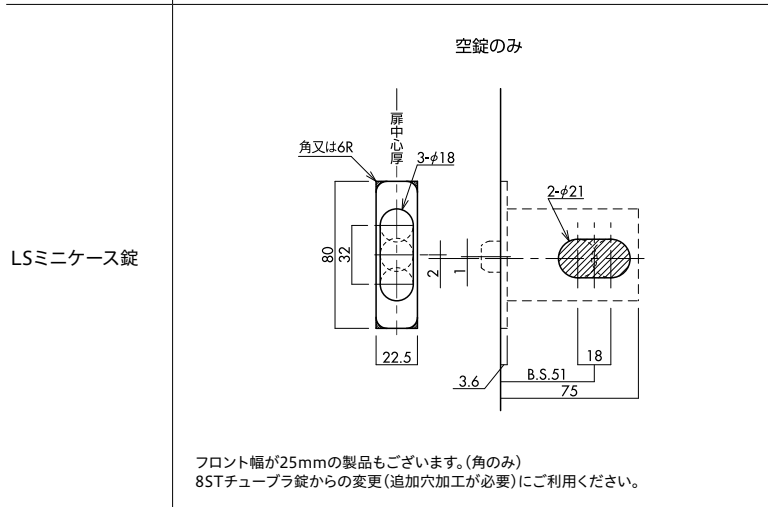
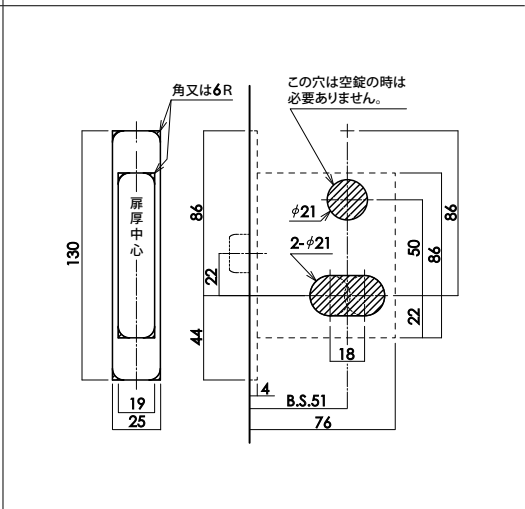
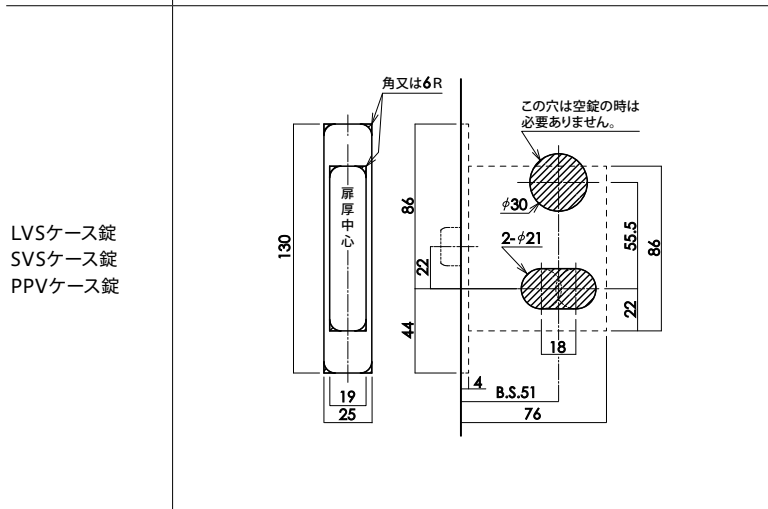

座形状・機能

|                | 空錠   | 内締錠    | 表示錠    | シリンダー錠 |
|----------------|------|--------|--------|--------|
| 丸座             | 1M   | 3ND    | 4ND    | F5D    |
| SQJ角座 NDtype   | 15SQ | 3NDSQJ | 4NDSQJ | F5DSQJ |
| SQJ角座 Ptype    |      | 3PSQJ  | 4PSQJ  | F5PSQJ |
| YBJ横長角座 NDtype | 1YBJ | 3NDYBJ | 4NDYBJ | F5DYBJ |
| YBJ横長角座 Ptype  |      | 3PYBJ  | 4PYBJ  | F5PYBJ |

|     | 空錠   | 内締錠  | 表示錠  | シリンダー錠 |
|-----|------|------|------|--------|
| 小判座 | 1K13 | 3K13 | 4K13 | 5K13   |
| 角長座 | 1H15 | 3H15 | 4H15 | 5H15   |

L7Vケース錠

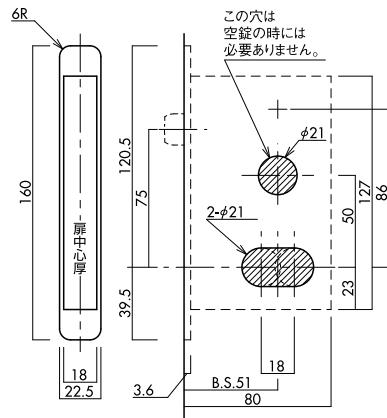
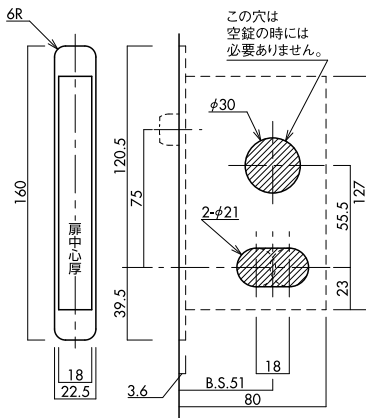

仕様・価格

ストライク

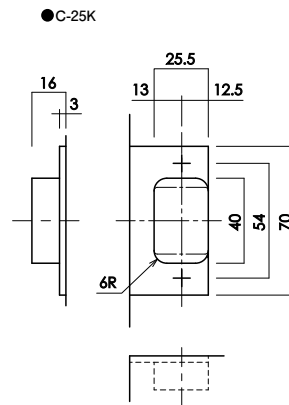
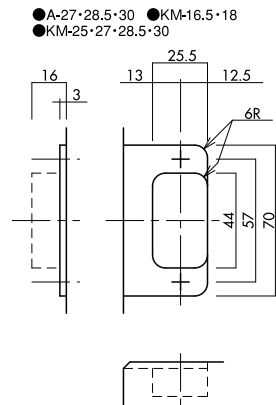
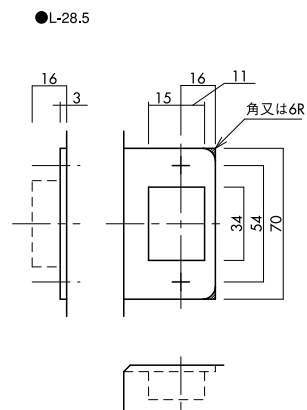
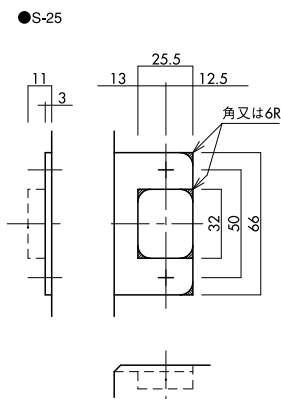

# Set セット内容

引戸錠・引手の基本的なセット内容です。□ は次ページの品番コードを選ぶ際の名称です。

例：引手一体型引戸錠

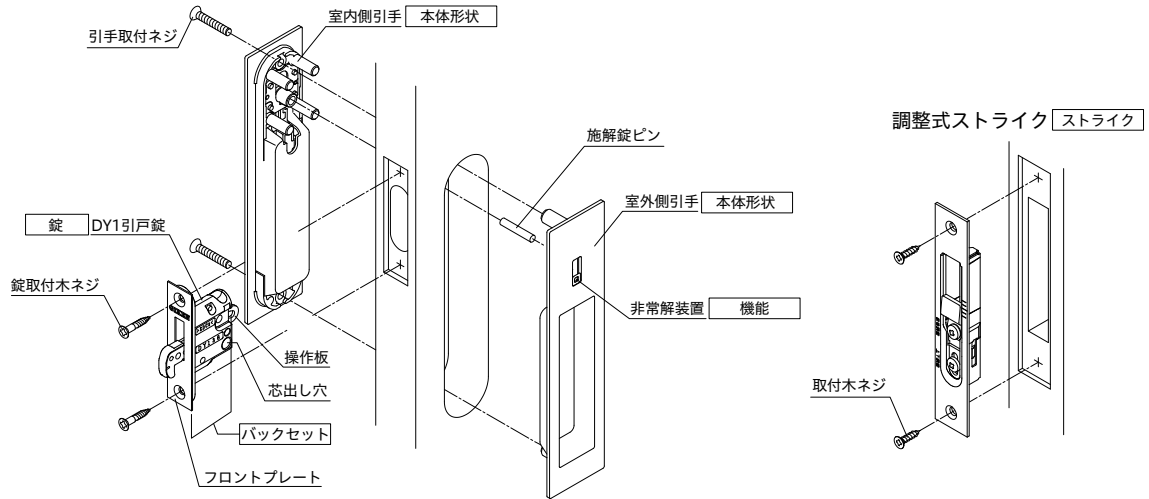

例：セパレートタイプ引戸錠

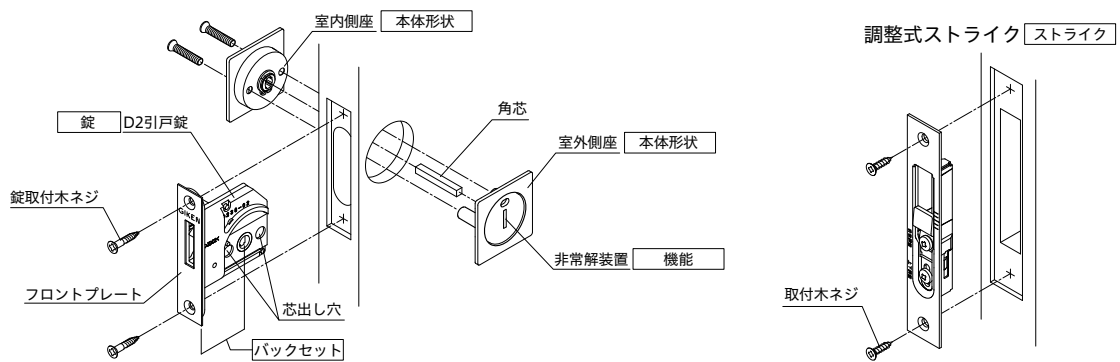

例：アウトセット引戸錠

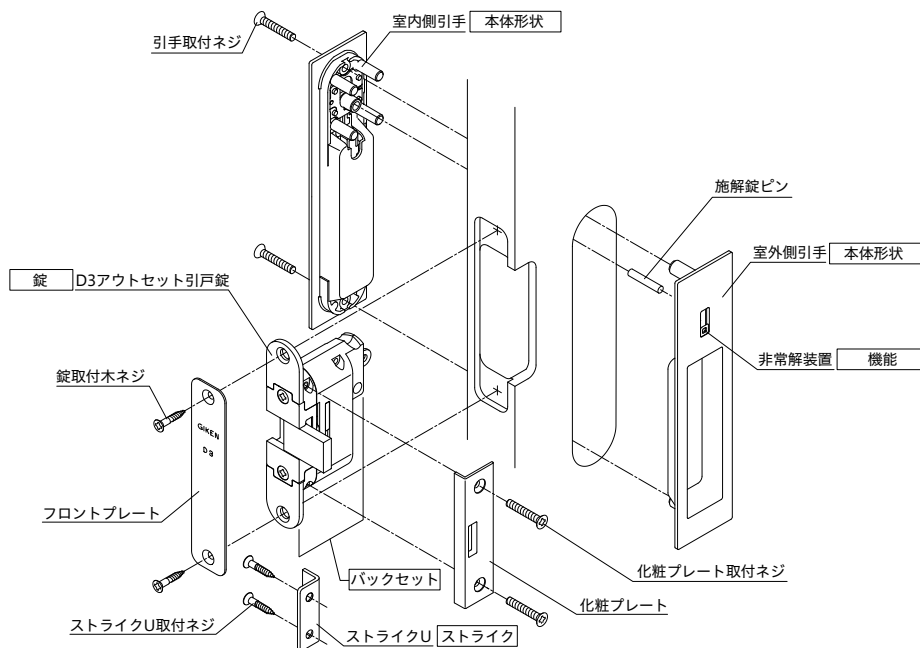

# Set code セットコード

引戸錠・引手品番コードの内容です。

## 引手一体型引戸錠

# DY138K-YK-4CD-Cr

| 錠                   | バックセット   | ストライク   | 機能  | 本体形状   | 仕上   |
|---------------------|--|---|---|--|--|
| <b>DY1:</b><br>一体型用 | <b>38K:</b><br>38mm (フロント角)<br><b>51K:</b><br>51mm (フロント角)<br><b>38R:</b><br>38mm (フロント6R)<br><b>51R:</b><br>51mm (フロント6R) | <b>YK:</b><br>調整式ストライク(角)<br><b>Y6:</b><br>調整式ストライク(6R) | <b>3:</b><br>内締錠<br><b>4:</b><br>表示錠<br><b>5:</b><br>簡易シリンダー錠 | <b>A:</b><br>A丸型<br><b>BD:</b><br>B角型<br><b>CD:</b><br>C角型 | <b>Cr:</b><br>クローム<br><b>N:</b><br>ニッケル<br><b>SG:</b><br>サテンゴールド<br><b>MS:</b><br>塗装シルバー<br><b>MG:</b><br>塗装ゴールド<br><b>MB:</b><br>塗装ブラウン<br><b>ZB:</b><br>塗装つや消しブラック |

●標準で28~36mmに対応します。36~40mmの場合、対応する施解錠ピンを無償にて用意いたしますので、扉厚をご指定ください。

仕様・価格

## セパレートタイプ引戸錠

# D238K-YK-4 SCU-Cr

| 錠                              | バックセット   | ストライク   | 機能  | 本体形状                                 | サムターン                | 仕上   |
|--------------------------------|--|---|---|--------------------------------------|----------------------|--|
| <b>D2:</b><br>セパレートタイプ<br>引戸錠用 | <b>38K:</b><br>38mm<br>(フロント角)<br><b>51K:</b><br>51mm<br>(フロント角)<br><b>38R:</b><br>38mm<br>(フロント6R)<br><b>51R:</b><br>51mm<br>(フロント6R) | <b>YK:</b><br>調整式ストライク(角)<br><b>Y6:</b><br>調整式ストライク(6R) | <b>1:</b><br>空錠(両面サムターン)<br><b>3:</b><br>内締錠<br><b>4:</b><br>表示錠<br><b>5:</b><br>簡易シリンダー錠<br><b>F5:</b><br>GFシリンダー錠 | <b>SB:</b><br>丸型<br><b>SC:</b><br>角型 | <b>U:</b><br>大型サムターン | <b>Cr:</b><br>クローム<br><b>N:</b><br>ニッケル<br><b>SG:</b><br>サテンゴールド<br><b>MS:</b><br>塗装シルバー<br><b>MG:</b><br>塗装ゴールド |

●両面サムターンについては扉厚対応は28~36mmです。  
※扉厚36~40mmの場合は商品番号の後に(36-40)が付きます。

●対応扉厚：内締錠・表示錠については、標準で28~36mmに対応します。36~40mmの場合、対応する施解錠角芯を無償にて用意いたしますので、扉厚をご指定ください。

●簡易シリンダー錠については扉厚対応が3つに分かれます。商品番号の後に下記のように扉厚をご指定ください。

|                 |                 |
|-----------------|-----------------|
| 簡易シリンダー錠        | GFシリンダー錠        |
| 29~32mm→(29-32) | 27~32mm→(27-32) |
| 32~36mm→(32-36) | 32~36mm→(32-36) |
| 36~40mm→(36-40) | 36~40mm→(36-40) |

指定例：D238K-YK-5SCU-Cr(32-36)

## アウトセット引戸錠

# D360R-U-R-3CD-N

| 錠                            | バックセット                       | ストライク                | 勝手   | 機能  | 本体形状                                   | 仕上                                      |
|------------------------------|------------------------------|----------------------|--|---|--|---|
| <b>D3:</b><br>アウトセット<br>引戸錠用 | <b>60R:</b><br>60mm (フロント6R) | <b>U:</b><br>専用ストライク | <b>R:</b><br>右<br><b>L:</b><br>左<br>(P.40参照) | <b>3:</b><br>内締錠<br><b>4:</b><br>表示錠<br><b>5:</b><br>簡易シリンダー錠 | <b>BD:</b><br>B角型<br><b>CD:</b><br>C角型 | <b>Cr:</b><br>クローム<br><b>N:</b><br>ニッケル |

●扉厚対応は33~36mmです。

# Price list 引手一体型引戸錠価格表

「本体」と「錠・ストライクセット」を一緒にご指定ください。

## 本体 本体のみ(錠・ストライク別)

### A type

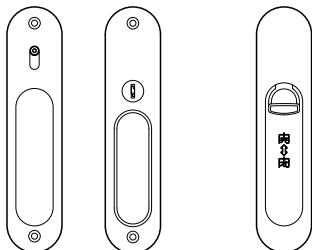

対応扉厚 28～36mm : 36～40mmまで対応する施解錠ピンを無償にて用意いたしますので、扉厚をご指定ください。  
バックセット 38mm : 同価格で51mmも選べます。DY151K-でご指定ください。

|            | 内締錠   |        | 表示錠   |        | 簡易シリンダー錠     |
|------------|-------|--------|-------|--------|--------------|
| N ニッケル     | 3A-N  | ¥4,060 | 4A-N  | ¥4,060 | 5A-N ¥7,880  |
| SG サテンゴールド | 3A-SG | ¥4,060 | 4A-SG | ¥4,060 | 5A-SG ¥7,880 |
| MS 塗装シルバー  | 3A-MS | ¥2,750 | 4A-MS | ¥2,750 | 5A-MS ¥6,740 |
| MG 塗装ゴールド  | 3A-MG | ¥3,300 | 4A-MG | ¥3,300 | 5A-MG ¥8,090 |
| MB 塗装ブラウン  | 3A-MB | ¥3,300 | 4A-MB | ¥3,300 | 5A-MB ¥8,090 |

### B type

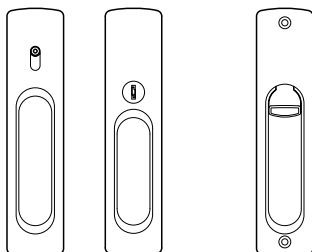

対応扉厚 28～36mm : 36～40mmまで対応する施解錠ピンを無償にて用意いたしますので、扉厚をご指定ください。  
バックセット 38mm : 同価格で51mmも選べます。DY151K-でご指定ください。

|            | 内締錠    |        | 表示錠    |        | 簡易シリンダー錠      |
|------------|--------|--------|--------|--------|---------------|
| N ニッケル     | 3BD-N  | ¥4,590 | 4BD-N  | ¥4,590 | 5BD-N ¥8,440  |
| SG サテンゴールド | 3BD-SG | ¥4,590 | 4BD-SG | ¥4,590 | 5BD-SG ¥8,440 |
| MS 塗装シルバー  | 3BD-MS | ¥3,190 | 4BD-MS | ¥3,190 | 5BD-MS ¥7,150 |
| MG 塗装ゴールド  | 3BD-MG | ¥3,830 | 4BD-MG | ¥3,830 | 5BD-MG ¥8,580 |
| MB 塗装ブラウン  | 3BD-MB | ¥3,830 | 4BD-MB | ¥3,830 | 5BD-MB ¥8,580 |

### C type

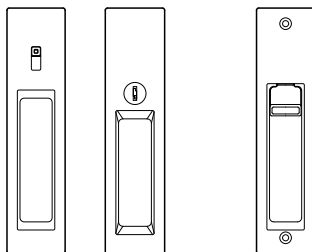

対応扉厚 28～36mm : 36～40mmまで対応する施解錠ピンを無償にて用意いたしますので、扉厚をご指定ください。  
バックセット 38mm : 同価格で51mmも選べます。DY151K-でご指定ください。

|               | 内締錠    |        | 表示錠    |        | 簡易シリンダー錠      |
|---------------|--------|--------|--------|--------|---------------|
| Cr クローム       | 3CD-Cr | ¥5,480 | 4CD-Cr | ¥5,480 | 5CD-Cr ¥9,660 |
| N ニッケル        | 3CD-N  | ¥4,930 | 4CD-N  | ¥4,930 | 5CD-N ¥9,040  |
| SG サテンゴールド    | 3CD-SG | ¥4,930 | 4CD-SG | ¥4,930 | 5CD-SG ¥9,040 |
| MS 塗装シルバー     | 3CD-MS | ¥3,500 | 4CD-MS | ¥3,500 | 5CD-MS ¥7,690 |
| MG 塗装ゴールド     | 3CD-MG | ¥4,200 | 4CD-MG | ¥4,200 | 5CD-MG ¥9,230 |
| MB 塗装ブラウン     | 3CD-MB | ¥4,200 | 4CD-MB | ¥4,200 | 5CD-MB ¥9,230 |
| ZB 塗装つや消しブラック | 3CD-ZB | ¥5,230 | 4CD-ZB | ¥5,230 | 5CD-ZB ¥9,580 |

## 錠・ストライクセット

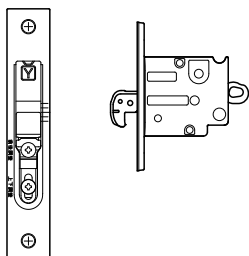

バックセット 38mm DY1 鍵錠・ストライクセット

|          | ストライクフロント 角 |        | ストライクフロント 6R |        |
|----------|-------------|--------|--------------|--------|
| 錠フロント 角  | DY138K-YK   | ¥2,380 | DY138K-Y6    | ¥2,380 |
| 錠フロント 6R | DY138R-YK   | ¥2,380 | DY138R-Y6    | ¥2,380 |

バックセット 51mm DY1 鍵錠・ストライクセット

|          | ストライクフロント 角 |        | ストライクフロント 6R |        |
|----------|-------------|--------|--------------|--------|
| 錠フロント 角  | DY151K-YK   | ¥2,380 | DY151K-Y6    | ¥2,380 |
| 錠フロント 6R | DY151R-YK   | ¥2,380 | DY151R-Y6    | ¥2,380 |

DY1 鍵錠は引手一体型鍵錠専用です。セパレートタイプ鍵錠とは組合せできません。(ストライクは共通品です)



# Price list セパレートタイプ引戸錠価格表

「本体」と「錠・ストライクセット」を一緒にご指定ください。

## 本体 本体のみ(錠・ストライク別)

### SB type

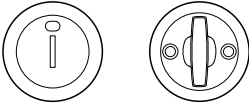

内締錠・表示錠の場合…

対応扉厚28~36mm。36~40mmの場合、対応する施解錠角芯を無償にて用意いたしますので、扉厚をご指定ください。

簡易シリンダー錠の場合…

対応扉厚:29~32mm用(29-32) 32~36mm用(32-36) 36~40mm用(36-40)を各種設定しております。

|                      | 内締錠            | 表示錠            | 簡易シリンダー錠       |
|----------------------|----------------|----------------|----------------|
| SB type — Cr クローム    | 3SB-Cr ¥3,500  | 4SB-Cr ¥3,500  | 5SB-Cr ¥5,390  |
| SBU type             | 3SBU-Cr ¥3,950 | 4SBU-Cr ¥3,950 | 5SBU-Cr ¥5,830 |
| SB type — N ニッケル     | 3SB-N ¥3,500   | 4SB-N ¥3,500   | 5SB-N ¥5,390   |
| SBU type             | 3SBU-N ¥3,950  | 4SBU-N ¥3,950  | 5SBU-N ¥5,830  |
| SB type — SG サテンゴールド | 3SB-SG ¥3,500  | 4SB-SG ¥3,500  | 5SB-SG ¥5,390  |
| SBU type             | 3SBU-SG ¥3,950 | 4SBU-SG ¥3,950 | 5SBU-SG ¥5,830 |
| SB type — MS 塗装シルバー  | 3SB-MS ¥2,730  | 4SB-MS ¥2,730  | 5SB-MS ¥4,730  |
| SBU type             | 3SBU-MS ¥3,200 | 4SBU-MS ¥3,200 | 5SBU-MS ¥5,180 |
| SB type — MG 塗装ゴールド  | 3SB-MG ¥3,270  | 4SB-MG ¥3,270  | 5SB-MG ¥5,670  |
| SBU type             | 3SBU-MG ¥3,840 | 4SBU-MG ¥3,840 | 5SBU-MG ¥6,210 |

### SBU type

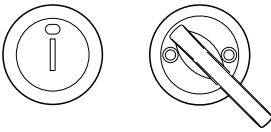

### SC type

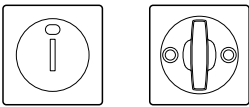

内締錠・表示錠の場合…

対応扉厚28~36mm。36~40mmの場合、対応する施解錠角芯を無償にて用意いたしますので、扉厚をご指定ください。

簡易シリンダー錠の場合…

対応扉厚:29~32mm用(29-32) 32~36mm用(32-36) 36~40mm用(36-40)を各種設定しております。

|                      | 内締錠            | 表示錠            | 簡易シリンダー錠       |
|----------------------|----------------|----------------|----------------|
| SC type — Cr クローム    | 3SC-Cr ¥3,500  | 4SC-Cr ¥3,500  | 5SC-Cr ¥5,390  |
| SCU type             | 3SCU-Cr ¥3,950 | 4SCU-Cr ¥3,950 | 5SCU-Cr ¥5,830 |
| SC type — N ニッケル     | 3SC-N ¥3,500   | 4SC-N ¥3,500   | 5SC-N ¥5,390   |
| SCU type             | 3SCU-N ¥3,950  | 4SCU-N ¥3,950  | 5SCU-N ¥5,830  |
| SC type — SG サテンゴールド | 3SC-SG ¥3,500  | 4SC-SG ¥3,500  | 5SC-SG ¥5,390  |
| SCU type             | 3SCU-SG ¥3,950 | 4SCU-SG ¥3,950 | 5SCU-SG ¥5,830 |
| SC type — MS 塗装シルバー  | 3SC-MS ¥2,730  | 4SC-MS ¥2,730  | 5SC-MS ¥4,730  |
| SCU type             | 3SCU-MS ¥3,200 | 4SCU-MS ¥3,200 | 5SCU-MS ¥5,180 |
| SC type — MG 塗装ゴールド  | 3SC-MG ¥3,270  | 4SC-MG ¥3,270  | 5SC-MG ¥5,670  |
| SCU type             | 3SCU-MG ¥3,840 | 4SCU-MG ¥3,840 | 5SCU-MG ¥6,210 |

### SCU type

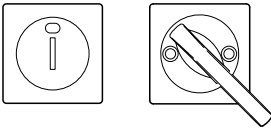

## 錠・ストライクセット

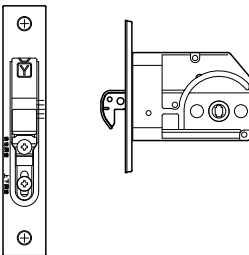

バックセット 38mm D2鎌錠・ストライクセット

|          | ストライクフロント 角     | ストライクフロント 6R    |
|----------|-----------------|-----------------|
| 錠フロント 角  | D238K-YK ¥3,270 | D238K-Y6 ¥3,270 |
| 錠フロント 6R | D238R-YK ¥3,270 | D238R-Y6 ¥3,270 |

バックセット 51mm D2鎌錠・ストライクセット

|          | ストライクフロント 角     | ストライクフロント 6R    |
|----------|-----------------|-----------------|
| 錠フロント 角  | D251K-YK ¥3,270 | D251K-Y6 ¥3,270 |
| 錠フロント 6R | D251R-YK ¥3,270 | D251R-Y6 ¥3,270 |

D2鎌錠はセパレート引戸錠専用です。引手一体型鎌錠とは組合せできません。(ストライクは共通品です)

仕様・価格

# Lock 錠

## DY1 引手一体型引戸錠用鎌錠(角又は6R)

引手一体型引戸錠専用です。セパレートタイプ引戸錠では使用できません。 ※写真はフロント6Rタイプ

### DY151(バックセット51mm)



### DY138(バックセット38mm)

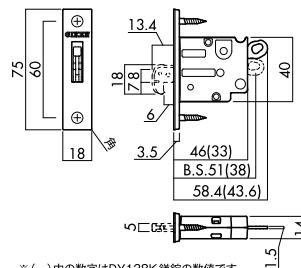

※( )内の数字はDY138K鎌錠の数値です。

## D2 セパレートタイプ引戸錠用鎌錠(角又は6R)

セパレートタイプ引戸錠専用です。引手一体型引戸錠では使用できません。 ※写真はフロント6Rタイプ

### D251(バックセット51mm)



### D238(バックセット38mm)

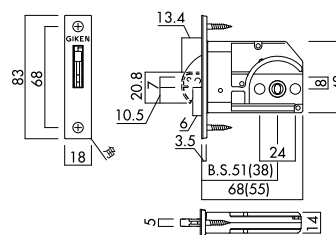

※( )内の数字はD238K引戸錠の数値です。

## D3 アウトセット引戸用錠(6R)

アウトセット引戸錠です。引手一体型引戸錠対応。(セパレートタイプ引戸錠では使用できません。)

### D360(バックセット60mm)

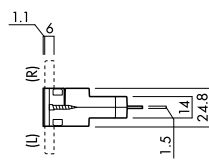
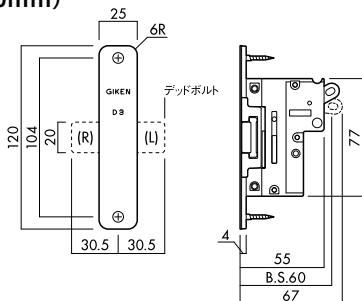

※デッドボルトの向きは(L)(R)で異なります。

デッドボルトの出幅

| 扉厚   | 寸法     |
|------|--------|
| 33mm | 14mm   |
| 36mm | 12.5mm |

※写真は左勝手(L)です。

# Strike ストライク

## 引手一体型引戸錠・セパレートタイプ引戸錠共通



YK 調整ストライク  
6R対応可能です。(Y6)

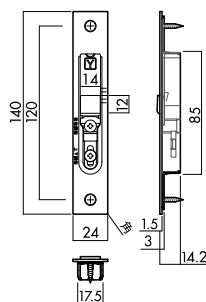

## アウトセット引戸錠用

### Uストライク(標準品)

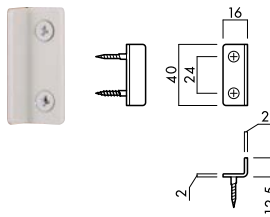

### 面付ストライク(別売品)

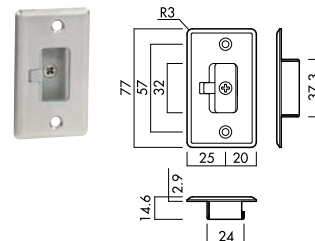

# A type 外觀圖

1A

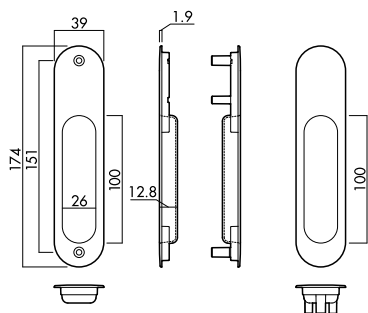

PA1-18

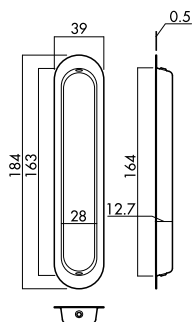

PA1-11

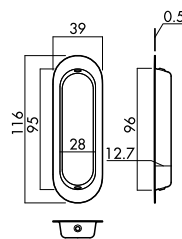

3A/4A(室外)

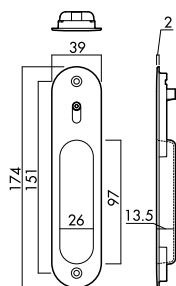

5A(室外)

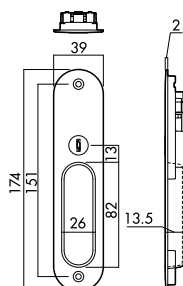

3A/4A/5A(室内)

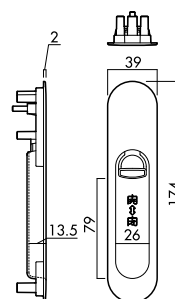

仕様・価格

# B type 外觀圖

1B/1BW/K-1B

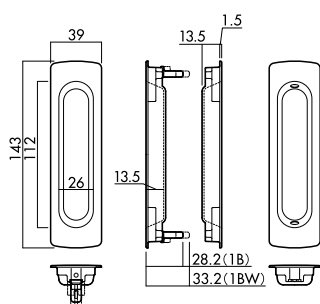

3BD/4BD(室外)

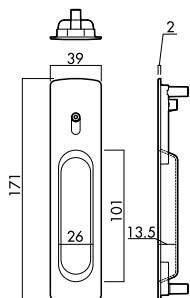

5BD(室外)

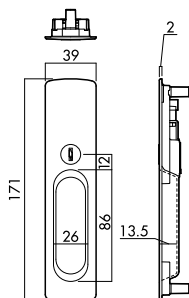

3BD/4BD/5BD(室内)

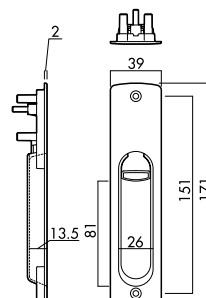

# C type 外観図

1CL/1CLW/K-1CL

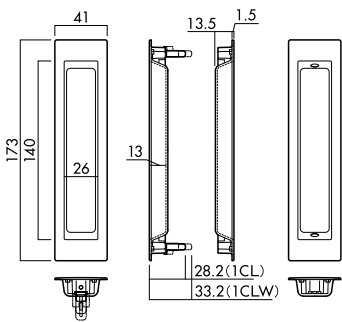

1C/1CW/K-1C

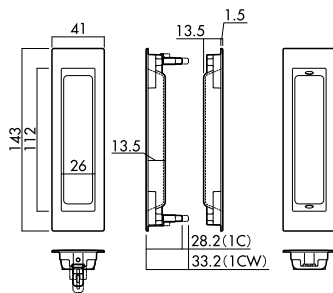

1CT/K-1CT

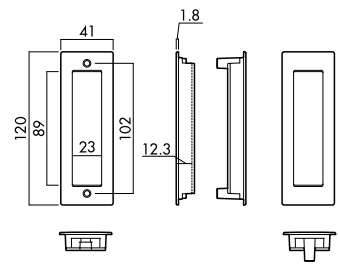

3CD/4CD(室外)

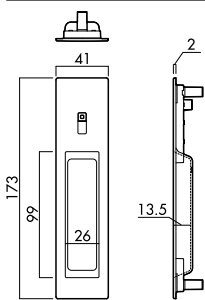

5CD(室外)

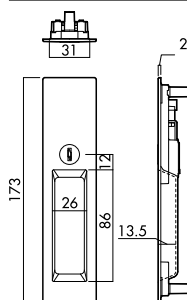

3CD/4CD/5CD(室内)

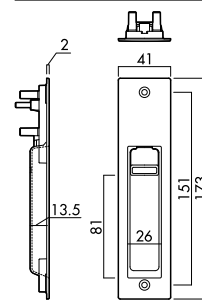

## Process A・B・C type共通 切欠き加工図

枠側加工(YK/Y6調整ストライク)

扉側加工(DY1引手一体型引戸錠用鎌錠+本体)

扉側加工(D3アウトセット引戸用錠+本体)

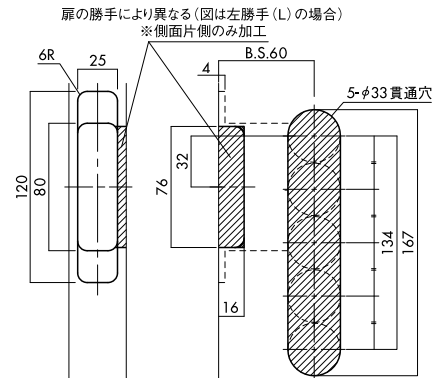
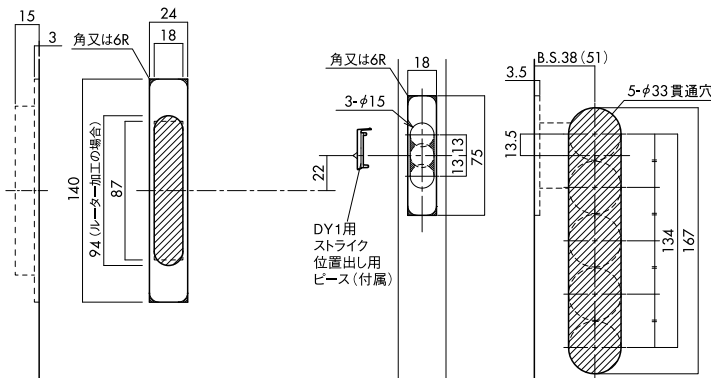

扉側加工(引手のみ)

1A/PA1-18/1CL  
K-1CL

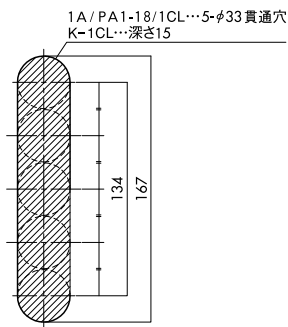

PA1-11

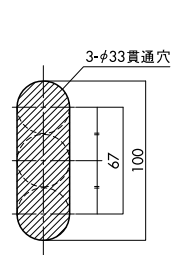

1C/1CW/1B/1BW  
K-1B/K-1C

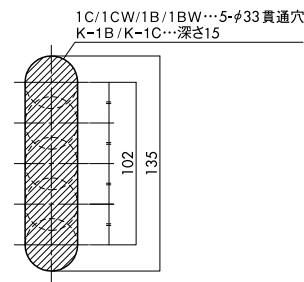

1CT  
K-1CT

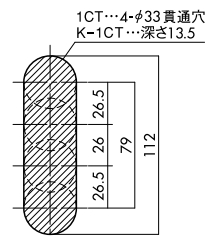

# SB・SBU type 外觀図

1SB(室外)

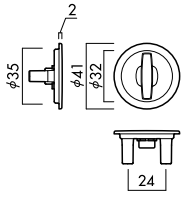

3SB/3SBU(室外)

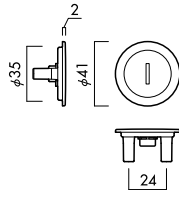

4SB/4SBU(室外)

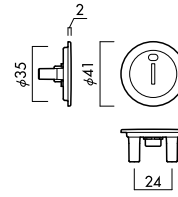

5SB/5SBU(室外)

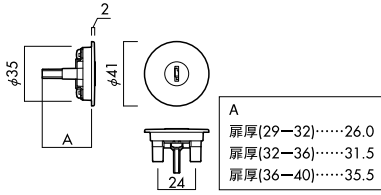

1SB/3SB/4SB/5SB(室内)

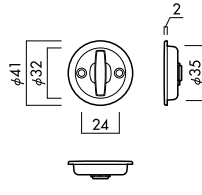

3SBU/4SBU/5SBU(室内)

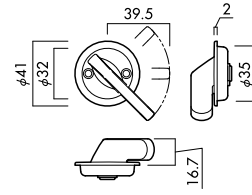

仕様・価格

# SC・SCU type 外觀図

3SC/3SCU(室外)

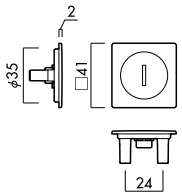

4SC/4SCU(室外)

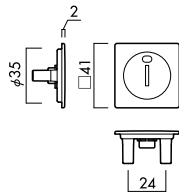

5SC/5SCU(室外)

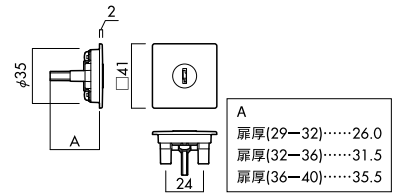

3SC/4SC/5SC(室内)

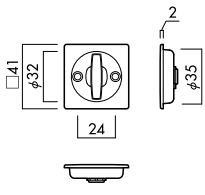

3SCU/4SCU/5SCU(室内)

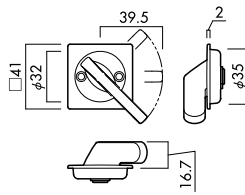

# Process SB・SBU・SC・SCU type共通 切欠き加工図

枠側加工  
(YK/Y6調整ストライク)

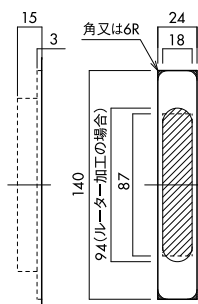

扉側加工  
(D2セパレートタイプ引戸錠用鎌錠+本体)

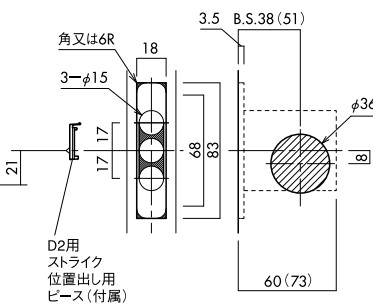

# Maintenance 日常管理とメンテナンス

レバーハンドルでハンドルや座が緩んだまま使用し続けると、製品本来の機能や耐久性が維持できません。長くお使いいただくために日常での管理とメンテナンスをお願いいたします。

**正常**

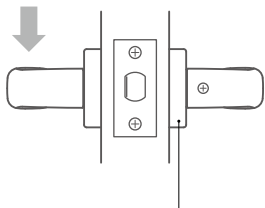

座がしっかり固定され、ハンドルを受け止める。

**異常**

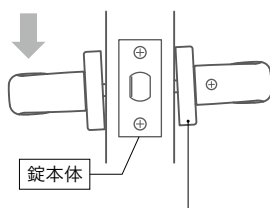

座が緩むと、ハンドルに異常な力がかかった場合、錠本体にダメージが加わる。



すべての作業で電動ドライバーは使用禁止です

## 8STチューブラ錠

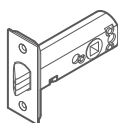

ご使用の錠本体が8STチューブラ錠の場合、ハンドルや座が緩んだまま使用し続けると錠が破損し、閉じ込め等の思わぬ事故につながる恐れがあります。7ページにケース錠についてのご案内がありますので併せてご覧ください。

## 1 ハンドルが緩んでいる場合

### チェック方法

ハンドルを引っ張ると座の間に隙間ができる。

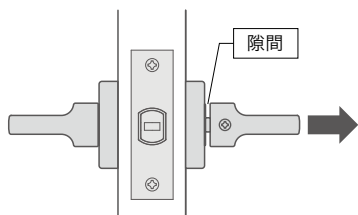

### 緩んでいる場合の対処

ハンドルと座に隙間ができないよう、ハンドル止めネジを手回しのプラスドライバーで十分に締め付けてください。

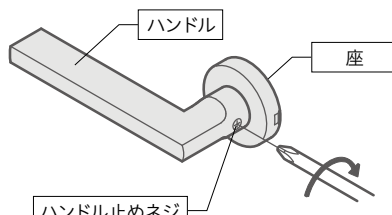

※下側にネジがあるものもあります。

## 2 座が緩んでいる場合

### チェック方法

座をつかんで揺さぶるとグラグラと動く。

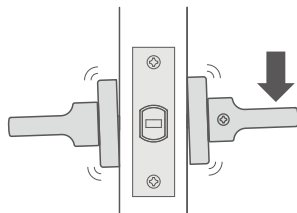

### 緩んでいる場合の対処

- ①ハンドル止めネジを緩め、ハンドルを取り外します。
- ②座カバーの切欠き口にマイナスドライバー等を差し込み、座カバーを外します。座カバーを外して座呼込ネジが見えるのは片側だけです。見えない場合はもう片側を外してください。
- ③角芯の付いている逆側のハンドルを仮に差し込み、ハンドルが正常に動くことを確認しながら座呼込ネジを手回しのプラスドライバーでしっかりと締め直してください。
- ④⑤逆の手順で取付けてください。

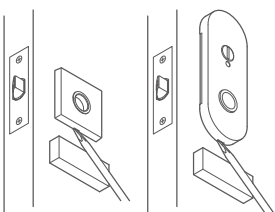

※座カバーを外すための切欠き口は座の種類によっては下側となります。

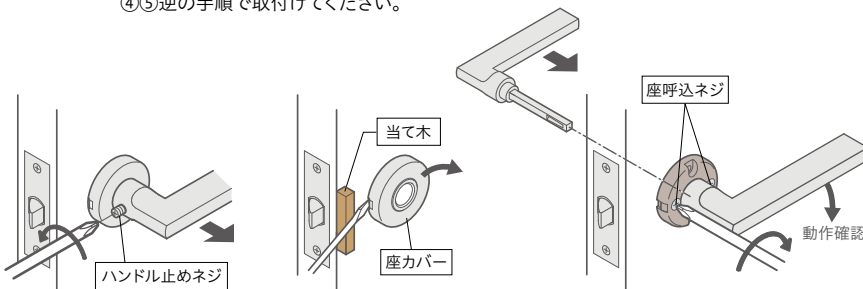

- ①ハンドルを外す
- ②座カバーを外す
- ③座呼込ネジを締め直す
- ④座カバーを戻す
- ⑤ハンドルを戻す

※本カタログは、座呼込ネジが室外側・室内側ともネジが見えない製品が対象となっています。

### 3 錠本体が緩んでいる場合

錠本体の取付ネジを締め直してください。

以下のような場合は錠本体の取替えが必要です。

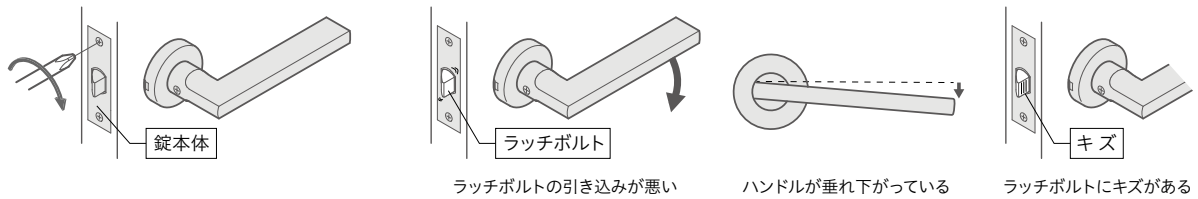

### 4 キーの抜き差しや回転がスムーズでない場合

1. キーの鍵山またはくぼみ部に付着した汚れをブラシ等できれいに落とし、鍵山またはくぼみ部に黒鉛（鉛筆の黒芯）を塗り、キーをシリンダー錠の鍵穴に差し込んでキーの抜き差しや回転を数回おこなってください。キーの抜き差しや回転がスムーズになりましたら、付着した黒鉛を拭き取ります。その際は衣服などを汚さないようご注意ください。

簡易シリンダー錠用キーの場合

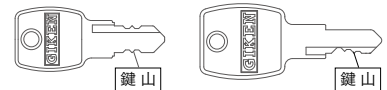

2. 錠専用の潤滑剤（油の含まれていないパウダースプレー）を使用する場合、錠専用潤滑剤の使用法にそってご使用ください。

グリスや合成潤滑油などは、ほこりを吸着してかえって動きを悪くしますので絶対に使用しないでください。

GFシリンダー錠用キーの場合

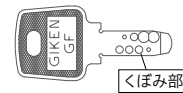

### 5 表面のお手入れ

お手入れをする際は、指輪や硬質なものできずを付けないようご注意ください。塗膜剥がれの原因となる場合があります。また、お手入れの際に消毒液や洗剤、水分が残らないように最後は必ずやわらかい布でから拭きをしてください。

汚れの程度に応じたお手入れ方法

軽い汚れの場合（定期的なお手入れ）・・・③をおこなってください。  
 から拭きでも落ちない汚れの場合・・・②→③をおこなってください。  
 水拭きでも落ちない汚れの場合・・・①→②→③をおこなってください。

ご注意

汚れ落としには中性洗剤以外の洗剤・漂白剤・シンナー等は絶対に使用しないでください。

①でウイルス感染予防のために消毒液を使用した後でも同様に水拭きをして、から拭きをしてください。



日常管理とメンテナンス

### 6 施錠について

施錠機能付きの製品（内締錠・表示錠・シリンダー錠等）で施錠した覚えがないのに扉が開かない場合があります。

これは製品の故障や不良ではなく、使用上の誤りによるものがほとんどです。

扉が開いているときにうっかり（誤って）施錠操作をしたことに気付かずに扉を閉めるとそのまま施錠状態となってしまいます。

そうなると、次に使用する方が「扉が開かない＝壊れた」と勘違いされることとなりますので、ご注意ください。

- 対象**
- レバーハンドルのチューブラ錠仕様品（製品記号が「LZ-」「AL-」「8ST」等で始まるもの）
  - レバーハンドルのLSミニケース錠仕様品（製品記号が「LS-」等で始まるもの）
  - 引戸錠関連製品

**非常解錠操作** 誤った操作により、扉の向こう側に人がいないのに施錠状態となってしまった場合は、非常解錠の操作（コインやペン等を使用した当社指定の方法）やキーによる解錠（シリンダー錠の場合）により、扉を開けることができます。

コイン等で回すタイプ

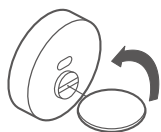

ボールペン等でスライドさせるタイプ

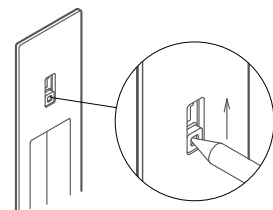

※引戸の場合、下記のような方法もあります。

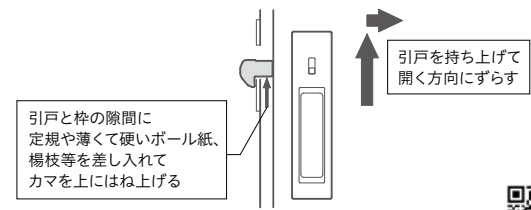

メンテナンス等の「お手入れ・交換方法」については弊社ホームページでも紹介していますのでご利用ください。









受賞商品：  
【mano】62A-3(4)PSQ / 65A-3(4)PSQ / 66A-3(4)PSQ

シンプルで飽きのこないインテリアと調和のとれたデザインを高い品質で実現。  
こうした開発ポリシーにより生み出された製品がグッドデザイン賞を受賞しています。



2011  
製品安全対策優良企業

(株)川口技研は2011年度の経済産業省「製品安全対策優良企業表彰」を受賞しました。本表彰は、企業における製品安全に対する意識の向上と、事業活動や消費生活において製品安全が重要であるとする「製品安全文化」の定着を図り、安全・安心な社会をつくる事を目的としたものです。



レバーハンドルシリーズ  
総合カタログ Vol.3



川口技研ホームページ  
<https://www.kawaguchigiken.co.jp/>

## 株式会社 川口技研

営業本部 〒333-0844 埼玉県川口市上青木1-14-41  
TEL 048-255-5411 FAX 048-255-8228

大阪支店 〒564-0044 大阪府吹田市南金田2-26-21  
TEL 06-6380-1150 FAX 06-6380-1179

福岡出張所 〒812-0016 福岡県福岡市博多区博多駅南6-10-9-102  
TEL 092-437-4111 FAX 092-437-4110

地球にやさしく 品質の向上へ

## ISO14001 ISO9001

- 業者様専用カタログのため表示価格に消費税は含まれておりません。
- 本カタログ掲載商品はすべて一般住宅屋内専用品です。
- 本カタログ掲載写真は印刷の関係上、商品実物と色味が異なる場合があります。
- 本カタログ掲載内容の無断転載・複写・転写を禁じます。
- 本カタログ掲載商品は、2024年9月現在のものです。商品改良のため予告なく仕様変更を行うことがありますのでご了承ください。



KL2402 2409-S-01N00/015-18300 2024年/9月現在

